



**UNIVERSIDAD DE CÓRDOBA**

**ESCUELA POLITÉCNICA SUPERIOR**

**DEPARTAMENTO DE INFORMÁTICA Y ANÁLISIS NUMÉRICO**



# **PROCESADORES DE LENGUAJES**

**INGENIERÍA INFORMÁTICA**

**PRIMER CURSO DE SEGUNDO CICLO**

**SEGUNDO CUATRIMESTRE**



## **PROGRAMA**

**TEMA I.- INTRODUCCIÓN**

**TEMA II.- ANÁLISIS LEXICOGRÁFICO**

**TEMA III.- FUNDAMENTOS TEÓRICOS DEL ANÁLISIS SINTÁCTICO**

**TEMA IV.- ANÁLISIS SINTÁCTICO DESCENDENTE**

**TEMA V.- ANÁLISIS SINTÁCTICO ASCENDENTE**

**TEMA VI.- TRADUCCIÓN BASADA EN LA SINTAXIS**

## TEMA I.- **INTRODUCCIÓN**

- **TRADUCCIÓN E INTERPRETACIÓN**
- **TIPOS DE TRADUCTORES**
- **PROGRAMAS RELACIONADOS CON LA TRADUCCIÓN**
- **ESTRUCTURA DE UN COMPILADOR: FASES Y PASOS**
- **HERRAMIENTAS PARA LA CONSTRUCCIÓN DE COMPILADORES**
- **COMBINACIÓN DE COMPILADORES: "BOOTSTRAPPING"**

## TEMA I.- **INTRODUCCIÓN**

- **TRADUCCIÓN E INTERPRETACIÓN**
- **TIPOS DE TRADUCTORES**
- **PROGRAMAS RELACIONADOS CON LA TRADUCCIÓN**
- **ESTRUCTURA DE UN COMPILADOR: FASES Y PASOS**
- **HERRAMIENTAS PARA LA CONSTRUCCIÓN DE COMPILADORES**
- **COMBINACIÓN DE COMPILADORES: "BOOTSTRAPPING"**

- **TRADUCCIÓN E INTEPRETACIÓN**

✓ Los **algoritmos** permiten **resolver** los **problemas** de computación

- **TRADUCCIÓN E INTEPRETACIÓN**

- ✓ Los **algoritmos** permiten **resolver** los **problemas** de computación
- ✓ **Programa fuente**: algoritmo escrito en un **lenguaje de programación**

- **TRADUCCIÓN E INTEPRETACIÓN**

- ✓ Los **algoritmos** permiten **resolver** los **problemas** de computación
- ✓ **Programa fuente**: algoritmo escrito en un **lenguaje de programación**
- ✓ Los **programas fuentes no** pueden ser **ejecutados** directamente por los **ordenadores**

- **TRADUCCIÓN E INTEPRETACIÓN**

- ✓ Los **algoritmos** permiten **resolver** los **problemas** de computación
- ✓ **Programa fuente**: algoritmo escrito en un **lenguaje de programación**
- ✓ Los **programas fuentes** **no** pueden ser **ejecutados** directamente por los **ordenadores**
- ✓ Los **ordenadores** sólo **ejecutan código** escrito en **lenguaje máquina**



- **TRADUCCIÓN E INTEPRETACIÓN**

- ✓ Los **algoritmos** permiten **resolver** los **problemas** de computación
- ✓ **Programa fuente**: algoritmo escrito en un **lenguaje de programación**
- ✓ Los **programas fuentes** **no** pueden ser **ejecutados** directamente por los **ordenadores**
- ✓ Los **ordenadores** sólo **ejecutan código** escrito en **lenguaje máquina**
- ✓ **Problema**: transformar el programa fuente en código ejecutable

- **TRADUCCIÓN E INTEPRETACIÓN**

- ✓ Los **algoritmos** permiten **resolver** los **problemas** de computación
- ✓ **Programa fuente**: algoritmo escrito en un **lenguaje de programación**
- ✓ Los **programas fuentes** **no** pueden ser **ejecutados** directamente por los **ordenadores**
- ✓ Los **ordenadores** sólo **ejecutan código** escrito en **lenguaje máquina**
- ✓ **Problema**: transformar el programa fuente en código ejecutable

**Programa fuente** → **Transformador** → **Código ejecutable**

- **TRADUCCIÓN E INTEPRETACIÓN**
  - ✓ Existen **dos tipos** de **transformación**:

- **TRADUCCIÓN E INTEPRETACIÓN**
  - ✓ Existen **dos tipos** de **transformación**:
    - Traducción
    - Interpretación

- **TRADUCCIÓN E INTEPRETACIÓN**
  - ✓ Existen **dos tipos** de **transformación**:
    - **Traducción**
      - ❑ Un **programa fuente** (alto nivel) es **convertido** en **código ejecutable** (bajo nivel) que puede ser **ejecutado independientemente**.

- **TRADUCCIÓN E INTEPRETACIÓN**

- ✓ **Traducción**

**Programa fuente** →

**Traductor**

- **TRADUCCIÓN E INTEPRETACIÓN**

- ✓ **Traducción**

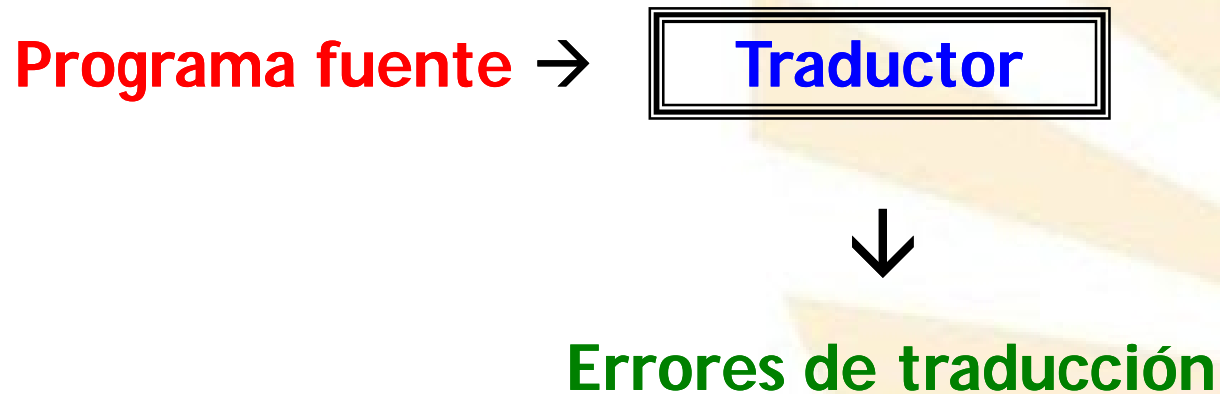

- **TRADUCCIÓN E INTEPRETACIÓN**

- ✓ **Traducción**

**Programa fuente** → **Traductor** → **Código ejecutable**



- **TRADUCCIÓN E INTEPRETACIÓN**

- ✓ **Traducción**



- **TRADUCCIÓN E INTEPRETACIÓN**

- ✓ **Traducción**



- **TRADUCCIÓN E INTEPRETACIÓN**

- ✓ **Traducción**

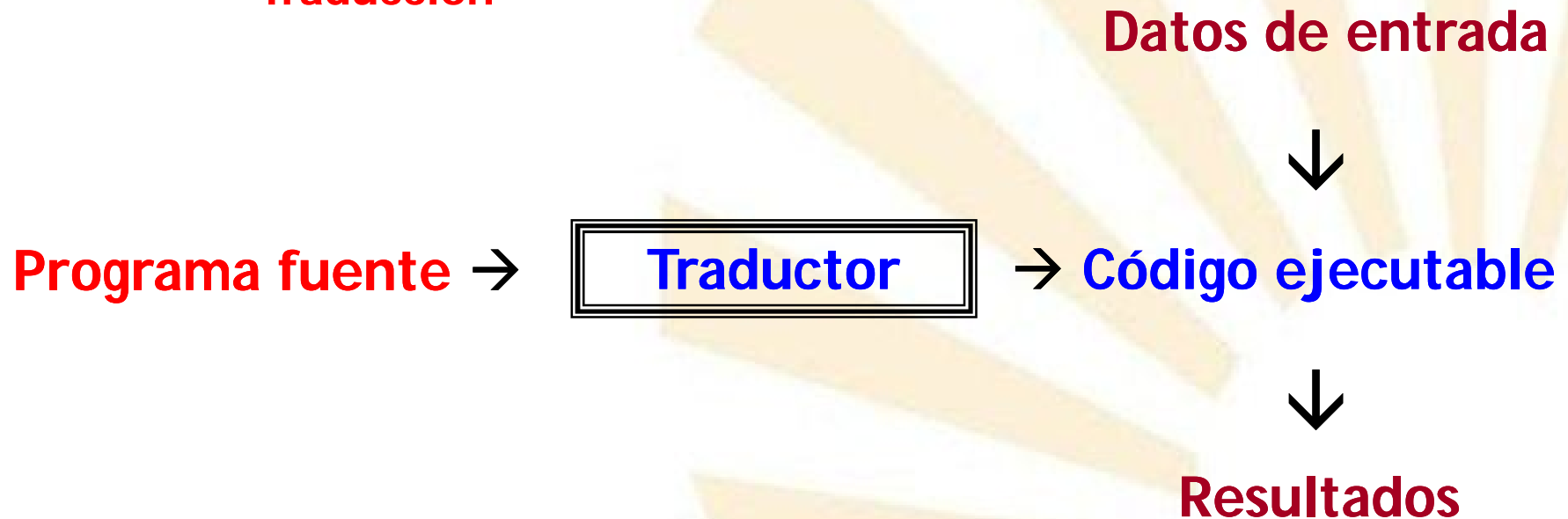

- **TRADUCCIÓN E INTEPRETACIÓN**
  - ✓ Existen **dos tipos** de **transformaciones**
    - **Traducción**
    - **Interpretación** o **simulación**: consta de **tres fases** que se repiten sucesivamente

- **TRADUCCIÓN E INTEPRETACIÓN**
  - ✓ Existen **dos tipos** de **transformaciones**
    - **Traducción**
    - **Interpretación** o **simulación**: consta de **tres fases** que se repiten sucesivamente
      1. **Análisis** del código fuente para determinar la siguiente sentencia a ejecutar.

- **TRADUCCIÓN E INTEPRETACIÓN**
  - ✓ Existen **dos tipos** de **transformaciones**
    - **Traducción**
    - **Interpretación** o **simulación**: consta de **tres fases** que se repiten sucesivamente
      1. **Análisis** del código fuente para determinar la siguiente sentencia a ejecutar.
      2. **Generación** del código que se ha de ejecutar.

- **TRADUCCIÓN E INTEPRETACIÓN**
  - ✓ Existen **dos tipos** de **transformaciones**
    - **Traducción**
    - **Interpretación** o **simulación**: consta de **tres fases** que se repiten sucesivamente
      1. **Análisis** del código fuente para determinar la siguiente sentencia a ejecutar.
      2. **Generación** del código que se ha de ejecutar.
      3. **Ejecución** del código generado.

- **TRADUCCIÓN E INTEPRETACIÓN**
  - ✓ **Interpretación**

**Programa fuente** →

**Intérprete**



- **TRADUCCIÓN E INTEPRETACIÓN**

- ✓ **Interpretación**

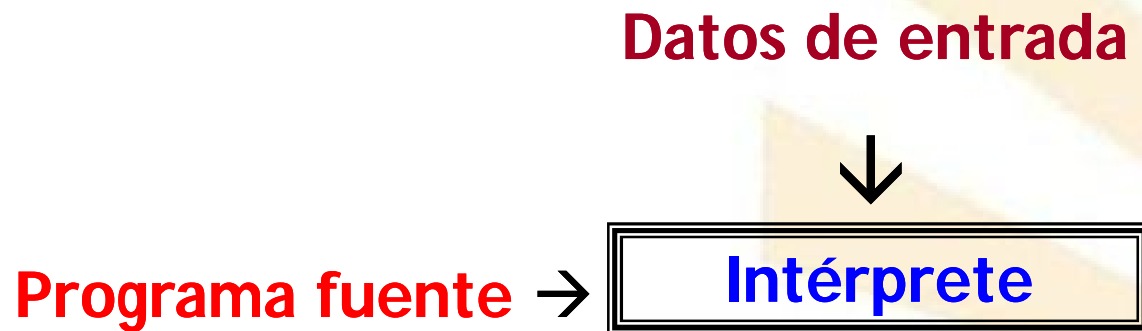

- **TRADUCCIÓN E INTEPRETACIÓN**

- ✓ **Interpretación**



- **TRADUCCIÓN E INTEPRETACIÓN**

- ✓ **Interpretación**

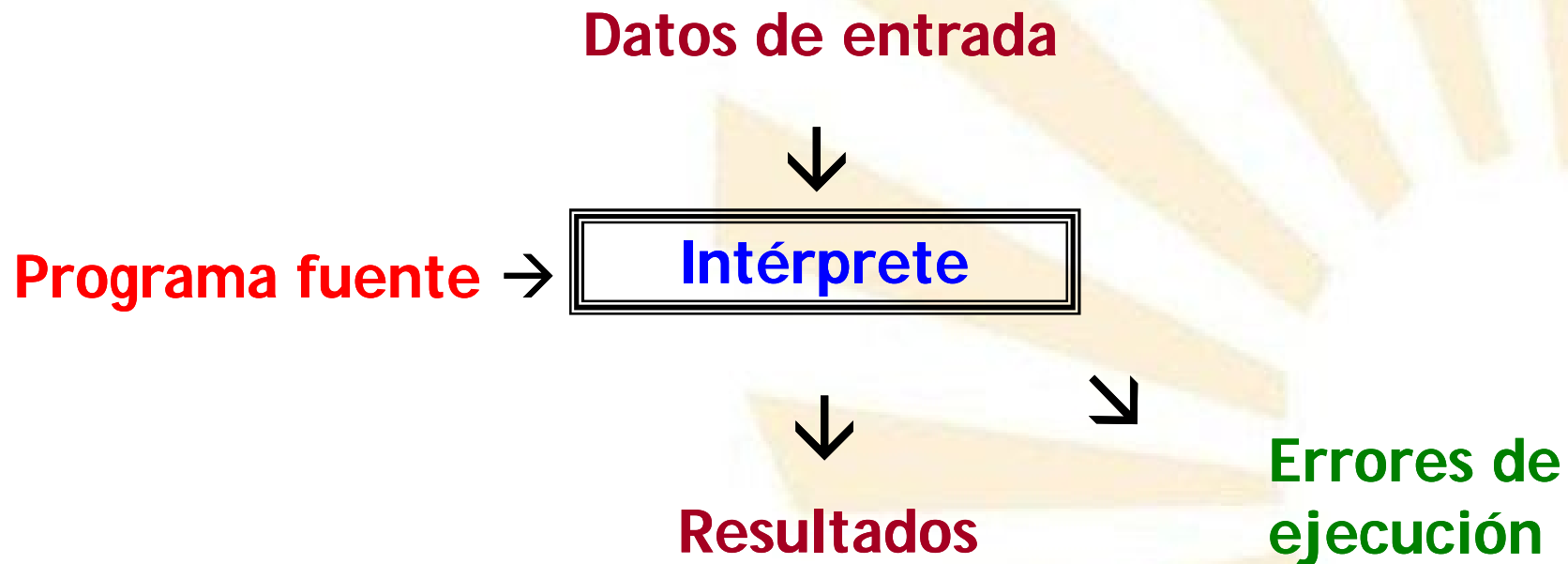

- **TRADUCCIÓN E INTEPRETACIÓN**
  - ✓ **Interpretación**

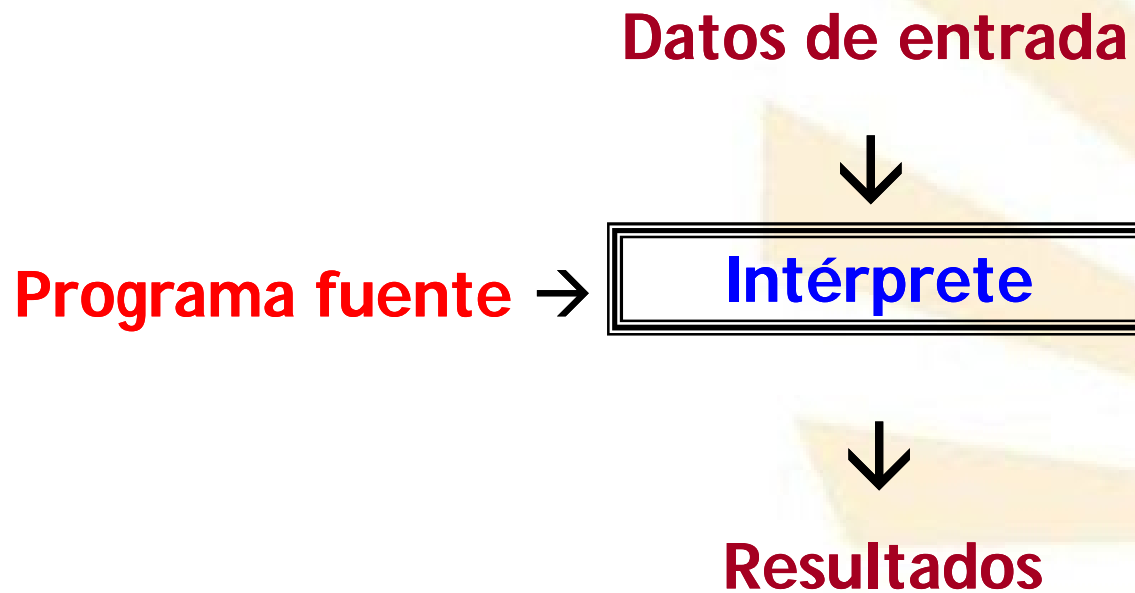

- **TRADUCCIÓN E INTEPRETACIÓN**
  - ✓ **Diferencias** fundamentales entre **traducción** e **interpretación**

- **TRADUCCIÓN E INTEPRETACIÓN**

- ✓ **Diferencias** fundamentales entre **traducción** e **interpretación**

- **Traducción**

- Independencia**

- El **código generado** se puede **ejecutar independientemente** del programa fuente y del traductor.
- Se **traduce una vez** y se **ejecuta muchas veces**.

- **Interpretación**

- Dependencia**

- El código generado sólo se puede **ejecutar** con el **intérprete** y el **programa fuente**.
- Se interpreta y ejecuta **a la vez**.

- **TRADUCCIÓN E INTEPRETACIÓN**

- ✓ **Diferencias** fundamentales entre **traducción** e **interpretación**

- **Traducción**

- Independencia

- Necesidades de memoria**

- El **código** generado se ha de **almacenar** en memoria.

- **Interpretación**

- Dependencia

- Sin necesidad de memoria**

- El **código** generado **no se almacena** en memoria.

- **TRADUCCIÓN E INTEPRETACIÓN**

- ✓ **Diferencias** fundamentales entre **traducción** e **interpretación**

- **Traducción**

- Independencia
    - Necesidades de memoria
    - Eficiencia**
      - Una vez generado el **código**, éste **se ejecuta con rapidez**.

- **Interpretación**

- Dependencia
    - Sin necesidad de memoria
    - Menos eficiencia**
      - El **código** se ha de **volver a generar** para volver a ser ejecutado.



- **TRADUCCIÓN E INTEPRETACIÓN**

- ✓ **Diferencias** fundamentales entre **traducción** e **interpretación**

- **Traducción**

- Independencia
- Necesidades de memoria
- Eficiencia
- Global**
  - Posee una **visión completa** del **programa** pudiendo generar **mensajes de error** más **detallados**.

- **Interpretación**

- Dependencia
- Sin necesidad de memoria
- Menos eficiencia
- Local**
  - Posee una **visión parcial** del programa, ya que interpreta el código **sentencia a sentencia**.

- **TRADUCCIÓN E INTEPRETACIÓN**

- ✓ **Diferencias** fundamentales entre **traducción** e **interpretación**

- **Traducción**

- Independencia
    - Necesidades de memoria
    - Eficiencia
    - Global
    - No interactividad**
      - **No** permite la **interacción** con el programa fuente

- **Interpretación**

- Dependencia
    - Sin necesidad de memoria
    - Menos eficiencia
    - Local
    - Interactividad**
      - Permite una **interacción** con el **programa durante** su desarrollo.

- **TRADUCCIÓN E INTEPRETACIÓN**

- ✓ **Diferencias** fundamentales entre **traducción** e **interpretación**

- **Traducción**

- Independencia
- Necesidades de memoria
- Eficiencia
- Global
- No interactividad
- No inclusión de código durante la ejecución**

- **Interpretación**

- Dependencia
- Sin necesidad de memoria
- Menos eficiencia
- Local
- Interactividad
- Inclusión de código durante la ejecución**
  - v.g.: intérpretes de Smalltalk, Lisp y Prolog.

- **TRADUCCIÓN E INTEPRETACIÓN**
  - ✓ **Combinación** de la **traducción** e **interpretación**:
    - son procesos complementarios

- **TRADUCCIÓN E INTEPRETACIÓN**
  - ✓ **Combinación** de la **traducción** e **interpretación**:
    - **Interpretación + traducción**
      - ❑ Se facilita la **depuración del código**:
        - ❖ la interpretación permite la interacción con el programa durante su desarrollo.
      - ❑ El código depurado permite **generar código** ejecutable **más eficiente**.

- **TRADUCCIÓN E INTEPRETACIÓN**
  - ✓ **Combinación** de la **traducción** e **interpretación**:
    - **Interpretación + traducción**:
      - ❑ Se facilita la **depuración**:
        - ❖ la interpretación permite la interacción con el programa durante su desarrollo.
      - ❑ El código depurado permite **generar código** ejecutable más **eficiente**.
    - **Traducción + interpretación**:
      - ❑ El programa fuente se traduce a **código intermedio**.
      - ❑ El **código intermedio** puede ser **interpretado** en diferentes entornos de ejecución.
      - ❑ V.g.: Java, C#, ...

- **TRADUCCIÓN E INTEPRETACIÓN**
  - ✓ **Tipos de lenguajes**



- **TRADUCCIÓN E INTEPRETACIÓN**
  - ✓ **Tipos de lenguajes**
    - Lenguajes **interpretados**:
      - ❑ Utilizan un **intérprete** para ejecutar sus programas.
      - ❑ V.g.: APL, Lisp, Scheme, Prolog, Java, Smalltalk, etc.



- **TRADUCCIÓN E INTEPRETACIÓN**
  - ✓ **Tipos de lenguajes**
    - **Lenguajes interpretados:**
      - ❑ Utilizan un **intérprete** para ejecutar sus programas.
    - **Lenguajes compilados:**
      - ❑ Utilizan un traductor denominado "**compilador**" para generar el programa ejecutable.
      - ❑ V.g.: Fortran, Pascal, Ada, C, C++

- **TRADUCCIÓN E INTEPRETACIÓN**
  - ✓ **Tipos de lenguajes**
    - **Lenguajes interpretados:**
      - ❑ Utilizan un **intérprete** para ejecutar sus programas.
    - **Lenguajes compilados:**
      - ❑ Utilizan un traductor denominado "**compilador**" para generar el programa ejecutable.
    - **No** es una **clasificación excluyente**: existen lenguajes que poseen intérpretes y compiladores:
      - ❑ Intérprete: utilizado para el desarrollo, depuración y puesta a punto.
      - ❑ Compilador: genera el programa ejecutable.
      - ❑ V. g.: Visual Basic, Builder C++, etc.

## TEMA I.- **INTRODUCCIÓN**

- **TRADUCCIÓN E INTEPRETACIÓN**
- **TIPOS DE TRADUCTORES**
- **PROGRAMAS RELACIONADOS CON LA TRADUCCIÓN**
- **ESTRUCTURA DE UN COMPILADOR: FASES Y PASOS**
- **HERRAMIENTAS PARA LA CONSTRUCCIÓN DE COMPILADORES**
- **COMBINACIÓN DE COMPILADORES: “BOOTSTRAPPING”**

- **TIPOS DE TRADUCTORES**

- ✓ Preprocesador
- ✓ Compilador
- ✓ Ensamblador
- ✓ Enlazador ("linker")
- ✓ Cargador ("loader")

- **TIPOS DE TRADUCTORES**

- ✓ **Preprocesador**

- Programa **inicial** escrito en un lenguaje de **alto nivel extendido**

- Programa **final** escrito en un lenguaje de **alto nivel estándar**

- V.g.: “**cpp**” es un preprocesador del lenguaje C que realiza las siguientes acciones:

- Expandir macros:** #define PI 3.141592

- Incluir ficheros:** #include <stdio.h>

- Eliminar comentarios:** /\* Menú principal \*/

- Etc.**

- **Nota:** también existen preprocesadores para **embellecer** el programa fuente.

- **TIPOS DE TRADUCTORES**

- ✓ Preprocesador

- ✓ **Compilador**

- Programa **inicial** escrito en un lenguaje de **alto nivel**

- Programa **final** escrito en un lenguaje de **bajo nivel** (máquina o ensamblador).

- **TIPOS DE TRADUCTORES**

- ✓ Preprocesador

- ✓ **Compilador**

- ✓ **Ensamblador**

- Programa **inicial** escrito en lenguaje **ensamblador**

- Programa **final** escrito en **código máquina**

- **Nota:** el ensamblador es un caso particular de compilador.

- **TIPOS DE TRADUCTORES**

- ✓ Preprocesador

- ✓ **Compilador**

- ✓ Ensamblador

- ✓ **Enlazador** ("linker")

- Programa **inicial** escrito en **código reubicable** (posiciones de memoria relativas)

- Programa **final** escrito en **código máquina absoluto o ejecutable**

- **Notas:**

- Además incluye el código de las funciones de las **bibliotecas** utilizadas por el programa fuente.

- Algunas veces genera código reubicable.



- **TIPOS DE TRADUCTORES**

- ✓ Preprocesador
- ✓ **Compilador**
- ✓ Ensamblador
- ✓ Enlazador
- ✓ **Cargador** ("loader"):
  - Programa **inicial** escrito en **código reubicable**
  - Programa **final** escrito en **código máquina ejecutable**
  - **Nota:** no suele ser un programa **independiente**.

- **TIPOS DE TRADUCTORES**

- ✓ **Combinación** de los tipos de traductores

**Programa fuente  
extendido**

- **TIPOS DE TRADUCTORES**

- ✓ **Combinación** de los tipos de traductores

Programa fuente  
extendido



**Preprocesador**



Programa fuente  
estándar

- **TIPOS DE TRADUCTORES**

- ✓ **Combinación** de los tipos de traductores

Programa fuente  
extendido



**Preprocesador**



Programa fuente  
estándar



**Compilador**



Programa objeto  
(ensamblador)

• **TIPOS DE TRADUCTORES**

- ✓ **Combinación** de los tipos de traductores

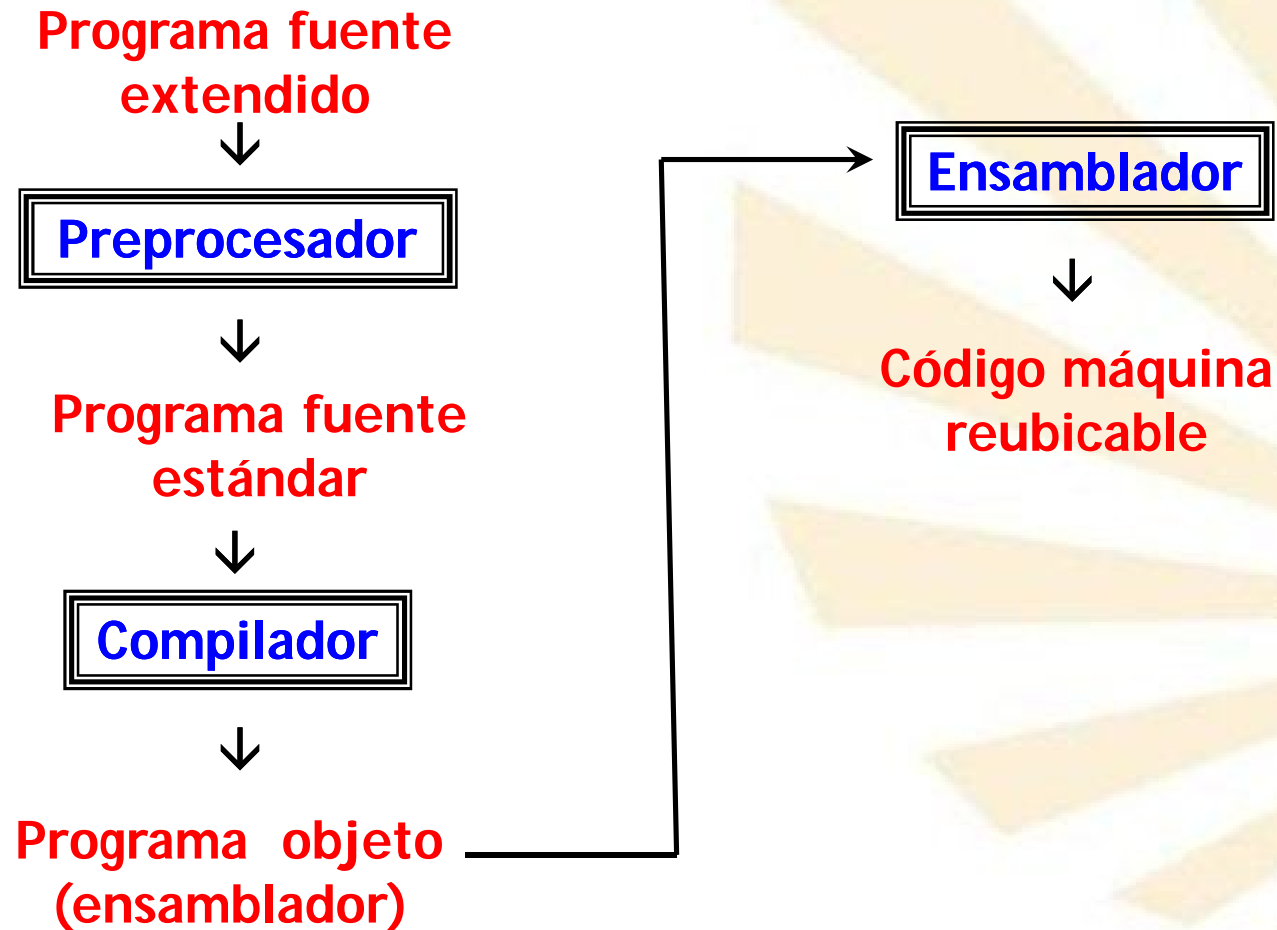

• **TIPOS DE TRADUCTORES**

✓ **Combinación** de los tipos de traductores

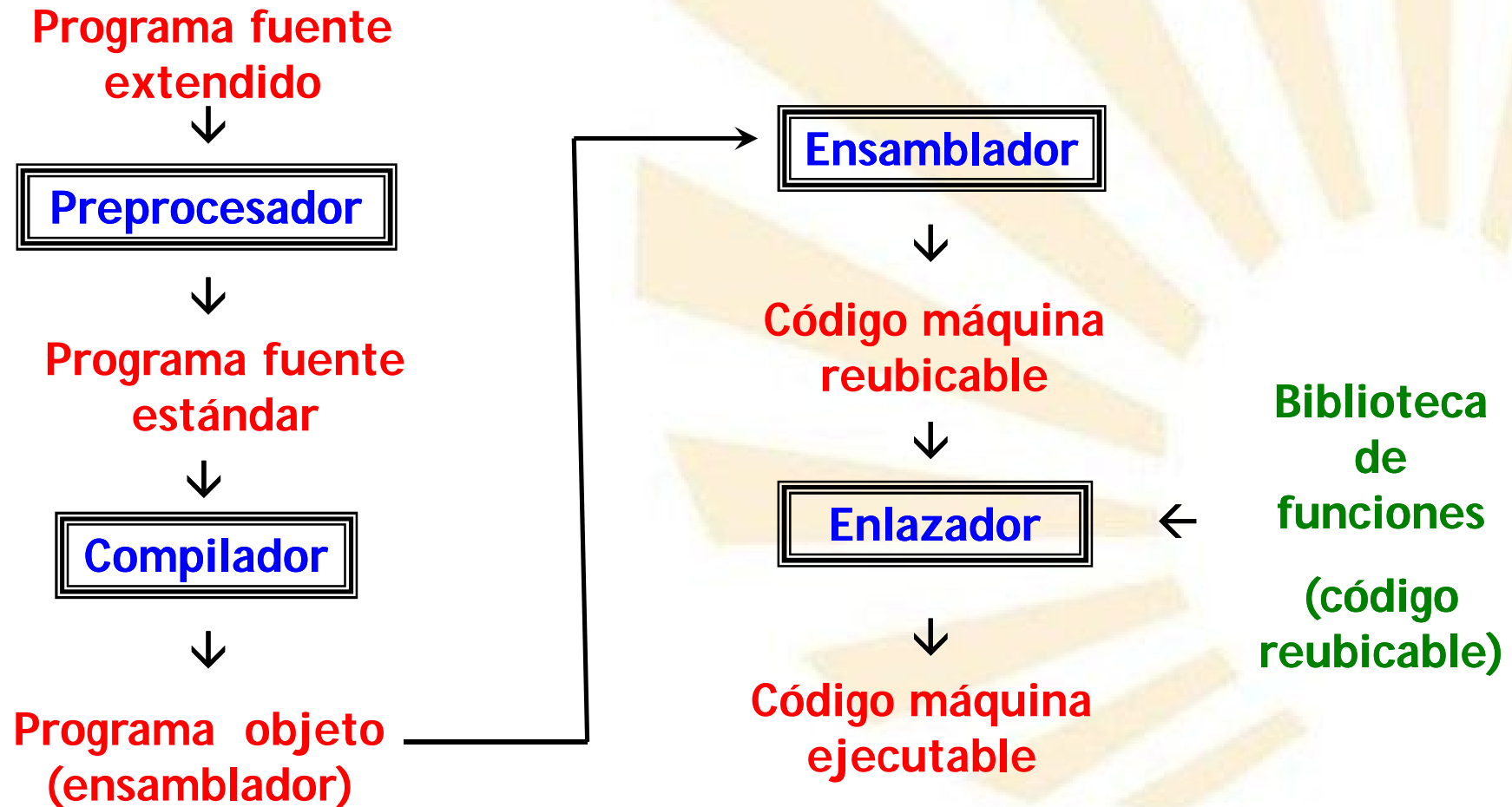

## TEMA I.- **INTRODUCCIÓN**

- **TRADUCCIÓN E INTEPRETACIÓN**
- **TIPOS DE TRADUCTORES**
- **PROGRAMAS RELACIONADOS CON LA TRADUCCIÓN**
- **ESTRUCTURA DE UN COMPILADOR: FASES Y PASOS**
- **HERRAMIENTAS PARA LA CONSTRUCCIÓN DE COMPILADORES**
- **COMBINACIÓN DE COMPILADORES: "BOOTSTRAPPING"**

- **PROGRAMAS RELACIONADOS CON LA TRADUCCIÓN**
  - ✓ Editor basado en la estructura sintáctica del lenguaje de programación
  - ✓ Depurador
  - ✓ Generador del programa ejecutable
  - ✓ Perfilador
  - ✓ Entorno de desarrollo integrado



- **PROGRAMAS RELACIONADOS CON LA TRADUCCIÓN**
  - ✓ **Editor basado en la estructura sintáctica del lenguaje de programación**
    - Facilita la **edición** de los programas al mostrar las **estructuras de las sentencias** de un lenguaje de programación.
    - **Evita** la aparición de **errores léxicos** y, sobre todo, **sintácticos**.

- **PROGRAMAS RELACIONADOS CON LA TRADUCCIÓN**
  - ✓ Editor basado en la estructura sintáctica del lenguaje de programación
  - ✓ **Depurador**
    - En realidad es un **intérprete** que permite **ejecutar** el programa de forma **supervisada**.
    - Permite la **ejecución paso a paso** del programa.
    - Permite comprobar los valores de las variables, establecer puntos de parada, etc.
    - V.g.: algunos depuradores de C son gdb, ddd, dbx, dbxtool.

- **PROGRAMAS RELACIONADOS CON LA TRADUCCIÓN**
  - ✓ Editor basado en la estructura sintáctica del lenguaje de programación
  - ✓ Depurador
  - ✓ **Generador del programa ejecutable**
    - Analiza las **dependencias** del código las bibliotecas de **funciones** para crear el código ejecutable.
    - V.g.: Install Shield, Setup Factory, etc.

- **PROGRAMAS RELACIONADOS CON LA TRADUCCIÓN**

- ✓ Editor basado en la estructura sintáctica del lenguaje de programación
- ✓ Depurador
- ✓ Generador del programa ejecutable
- ✓ **Perfilador**
  - Herramienta muy útil para la **optimización** de los programas.
  - Permite conocer el perfil de ejecución de un programa.
  - Genera estadísticas sobre la ejecución del programa relativas a uso de funciones, accesos a memoria, tiempos de ejecución, etc.
  - Se pueden descubrir “los cuellos de botella”, es decir, dónde se requiere más tiempo de ejecución.

- **PROGRAMAS RELACIONADOS CON LA TRADUCCIÓN**
  - ✓ Editor basado en la estructura sintáctica del lenguaje de programación
  - ✓ Depurador
  - ✓ Generador del programa ejecutable
  - ✓ Perfilador
  - ✓ **Entorno de desarrollo integrado**: incluye
    - un editor,
    - un compilador,
    - un enlazador,
    - un depurador,
    - etc.

## TEMA I.- **INTRODUCCIÓN**

- **TRADUCCIÓN E INTEPRETACIÓN**
- **TIPOS DE TRADUCTORES**
- **PROGRAMAS RELACIONADOS CON LA TRADUCCIÓN**
- **ESTRUCTURA DE UN COMPILADOR: FASES Y PASOS**
- **HERRAMIENTAS PARA LA CONSTRUCCIÓN DE COMPILADORES**
- **COMBINACIÓN DE COMPILADORES: "BOOTSTRAPPING"**

- **ESTRUCTURA DE UN COMPILADOR: FASES Y PASOS**

- ✓ Fases

- ✓ Pasos

- **ESTRUCTURA DE UN COMPILADOR: FASES Y PASOS**

- ✓ **Fases**

- **Análisis:** se encarga de comprobar que el programa fuente está bien escrito
- **Síntesis:** se ocupa de la generación del código ejecutable
- **Componentes auxiliares:**
  - Administrador de la tabla de símbolos
  - Gestor de errores



- **ESTRUCTURA DE UN COMPILADOR: FASES Y PASOS**

- ✓ Fases

- **Análisis**

- Análisis léxico**

- **Síntesis**

- **ESTRUCTURA DE UN COMPILADOR: FASES Y PASOS**

- ✓ Fases

- **Análisis**

- Análisis léxico

- Análisis sintáctico**

- **Síntesis**

- **ESTRUCTURA DE UN COMPILADOR: FASES Y PASOS**

- ✓ Fases

- **Análisis**

- Análisis léxico

- Análisis sintáctico

- Análisis semántico**

- **Síntesis**

- **ESTRUCTURA DE UN COMPILADOR: FASES Y PASOS**

- ✓ Fases

- **Análisis**

- Análisis léxico**

- Análisis sintáctico**

- Análisis semántico**

- **Síntesis**

- Generación de código intermedio**

- **ESTRUCTURA DE UN COMPILADOR: FASES Y PASOS**

- ✓ Fases

- **Análisis**

- Análisis léxico

- Análisis sintáctico

- Análisis semántico

- **Síntesis**

- Generación de código intermedio

- Optimización de código intermedio**

- **ESTRUCTURA DE UN COMPILADOR: FASES Y PASOS**

- ✓ Fases

- **Análisis**

- Análisis léxico
- Análisis sintáctico
- Análisis semántico

- **Síntesis**

- Generación de código intermedio
- Optimización de código intermedio
- Generación de código**

- **ESTRUCTURA DE UN COMPILADOR: FASES Y PASOS**

- ✓ Fases

- **Análisis**

- Análisis léxico
- Análisis sintáctico
- Análisis semántico

- **Síntesis**

- Generación de código intermedio
- Optimización de código intermedio
- Generación de código
- Optimización de código**

- **ESTRUCTURA DE UN COMPILADOR: FASES Y PASOS**

- ✓ Fases

- **Componentes auxiliares**

- Administrador de la tabla de símbolos

- Gestor de errores



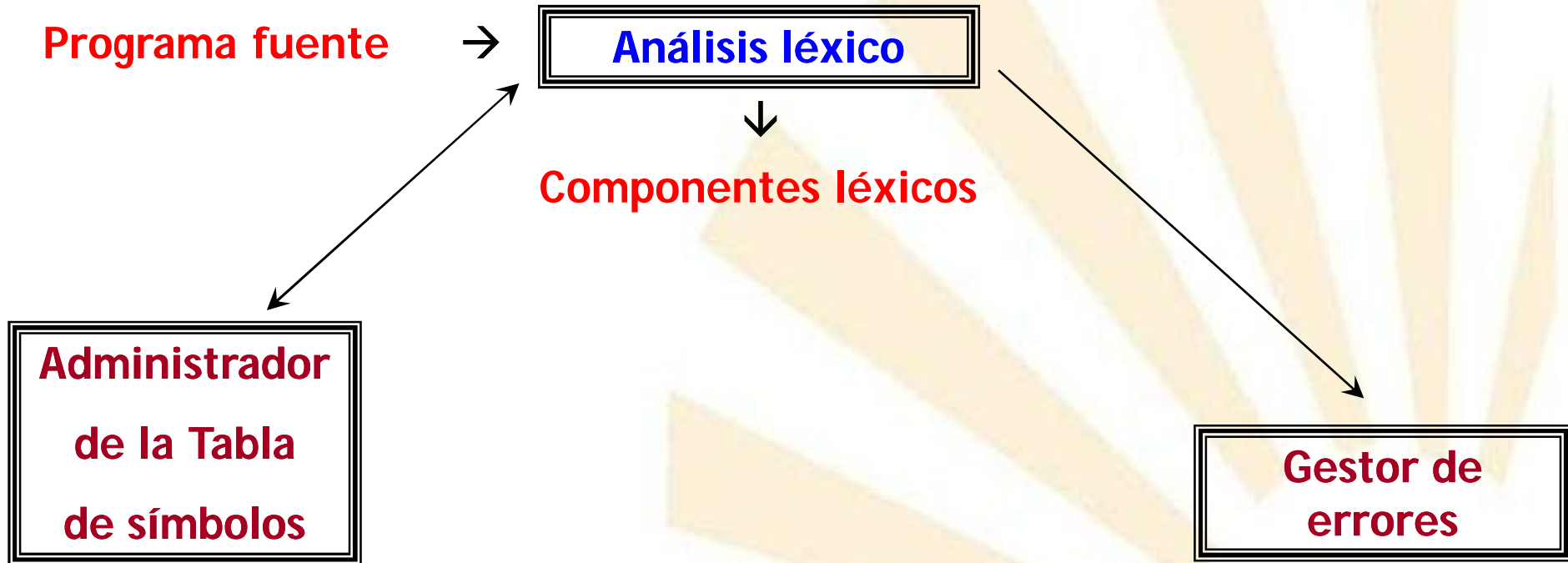

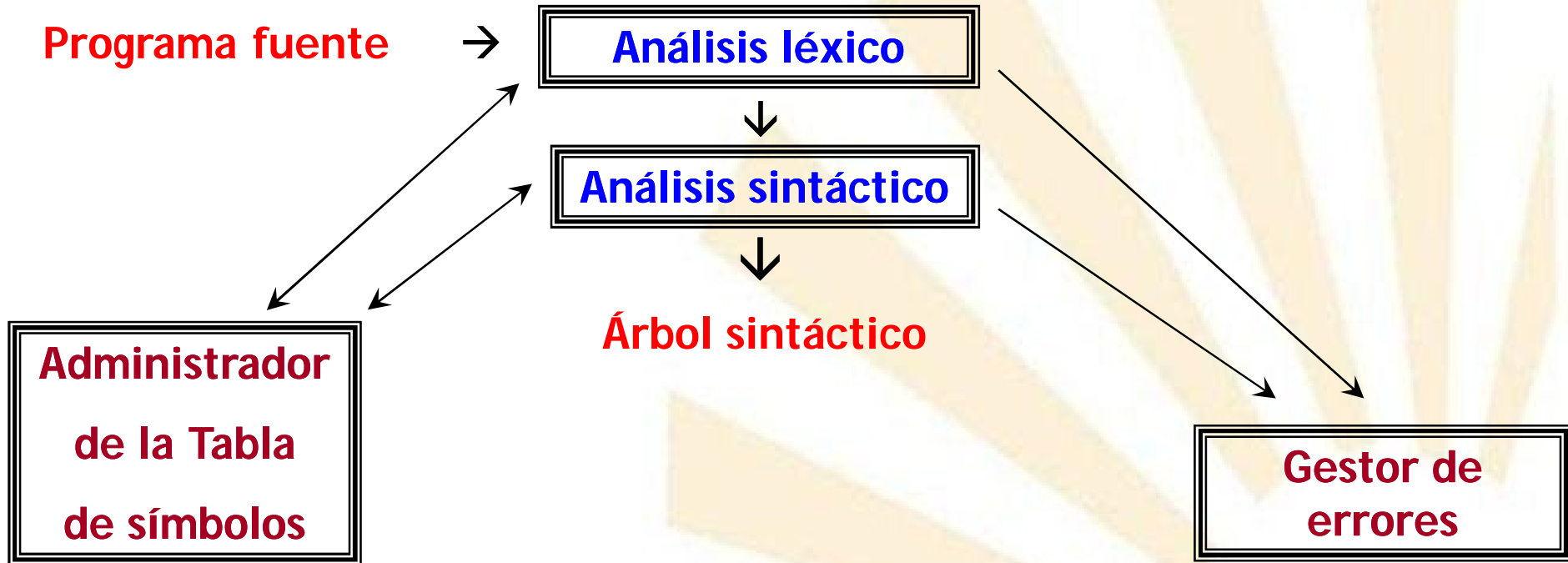

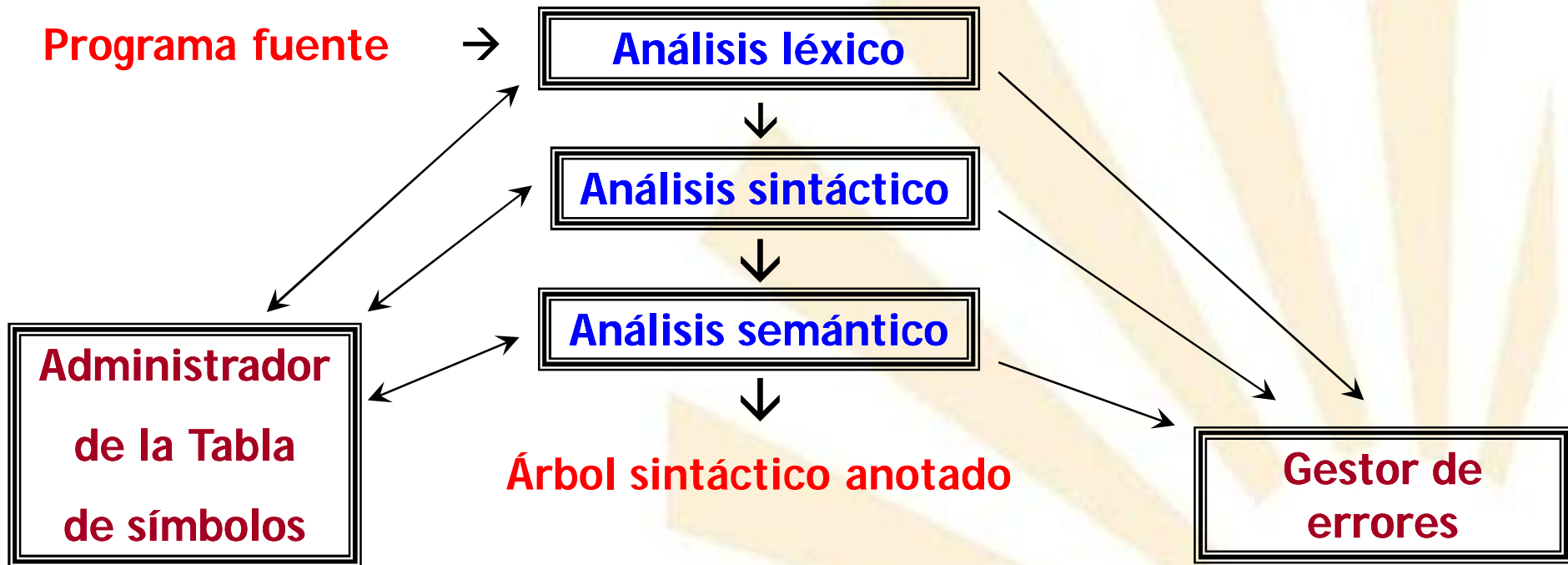

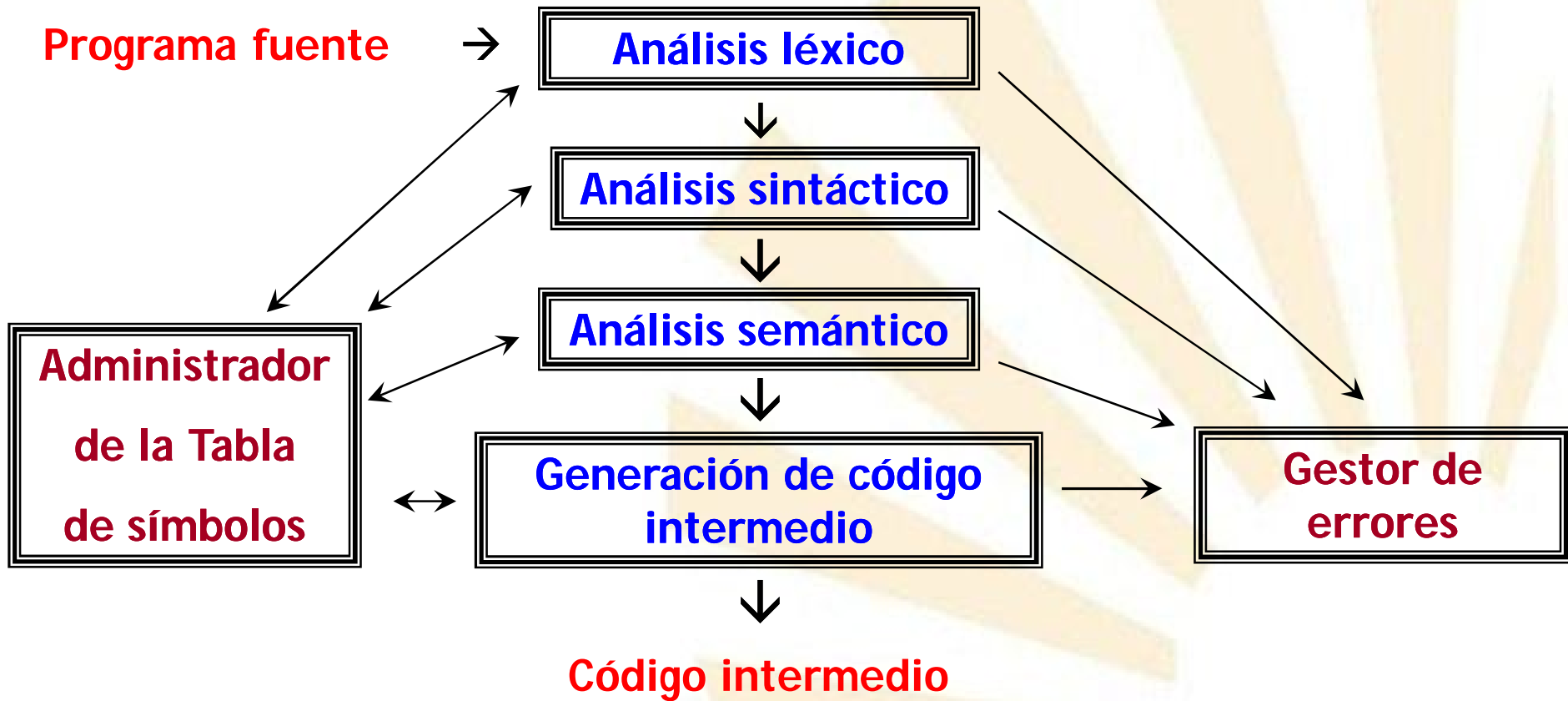

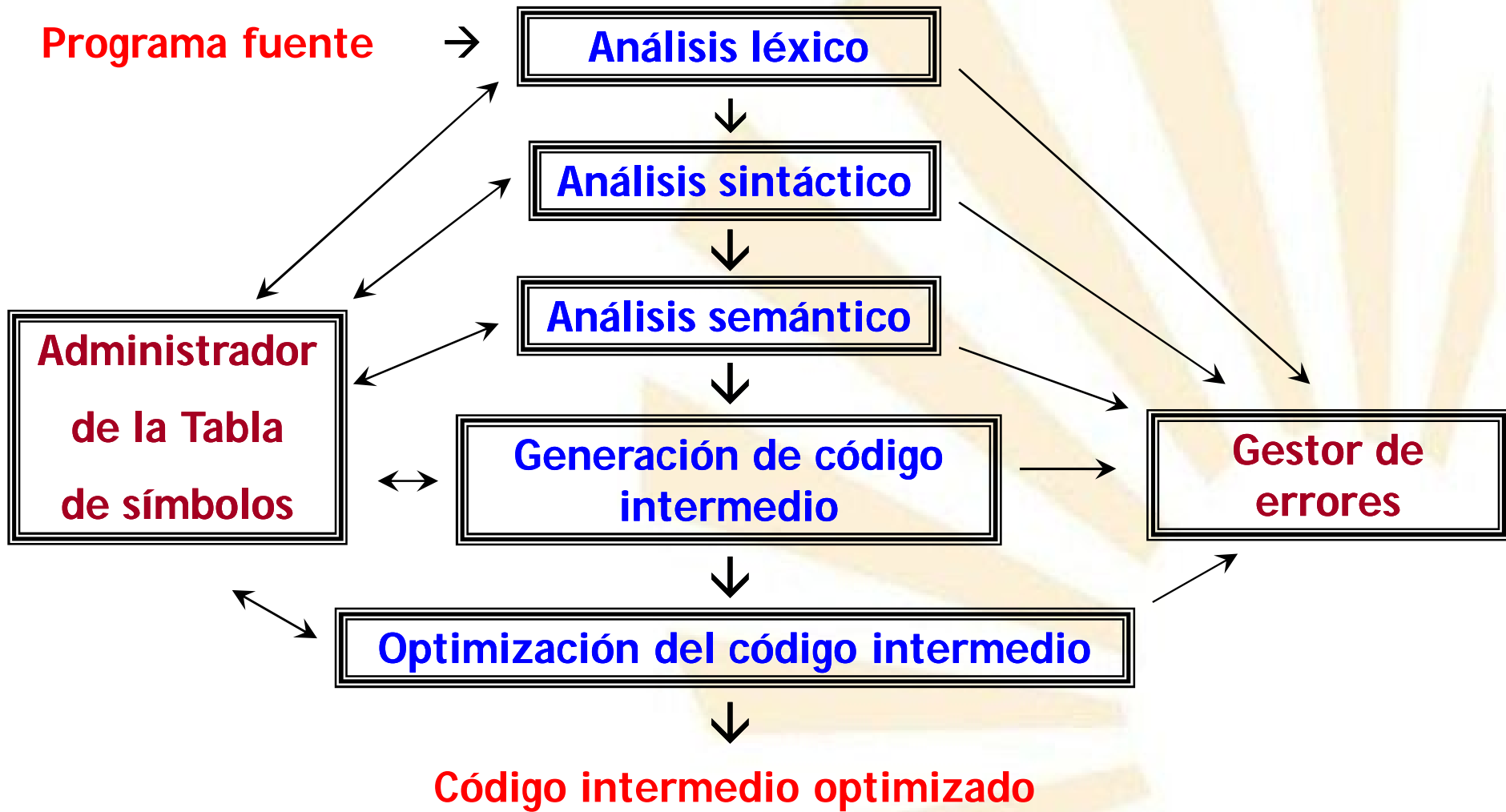

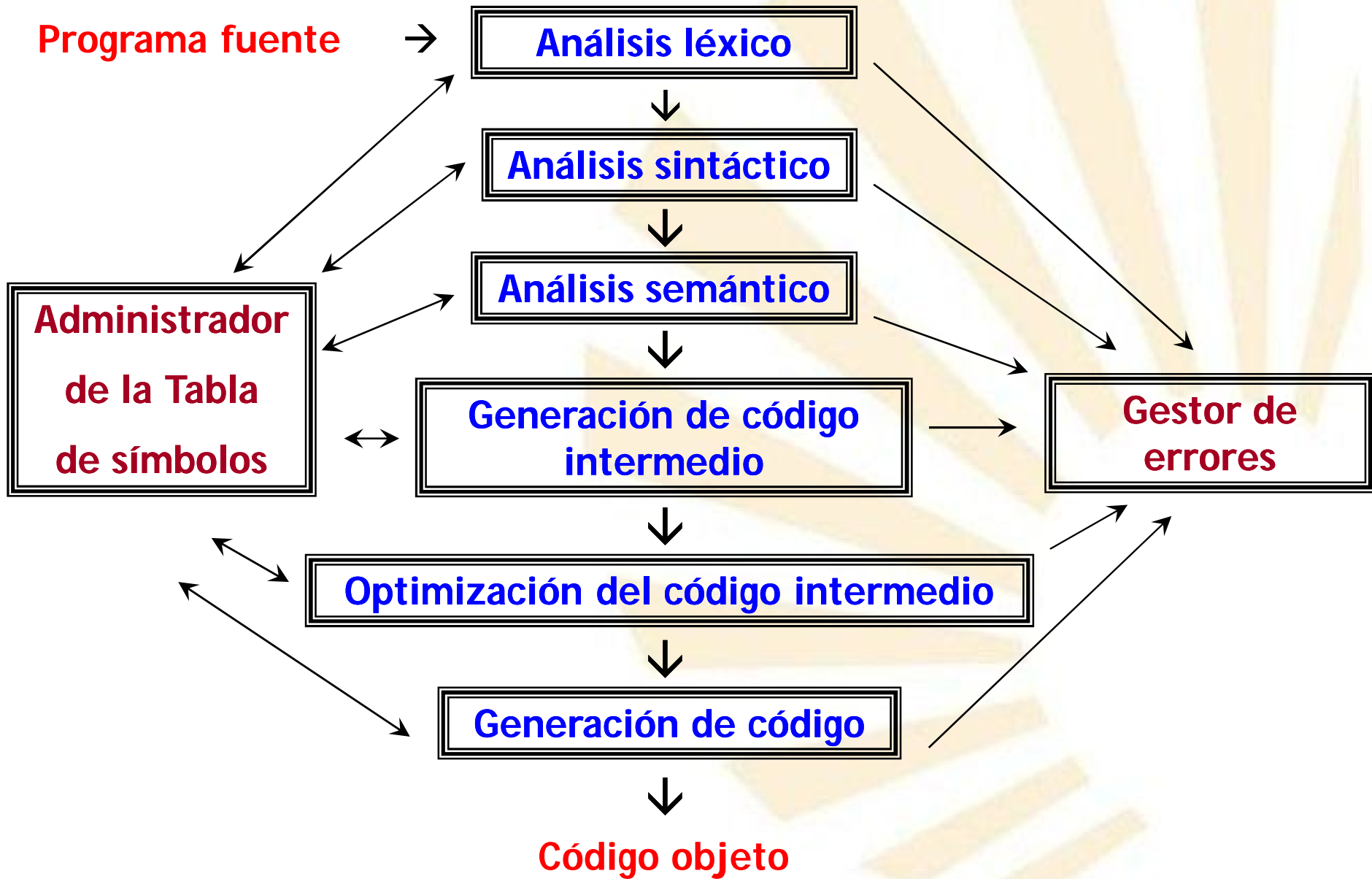

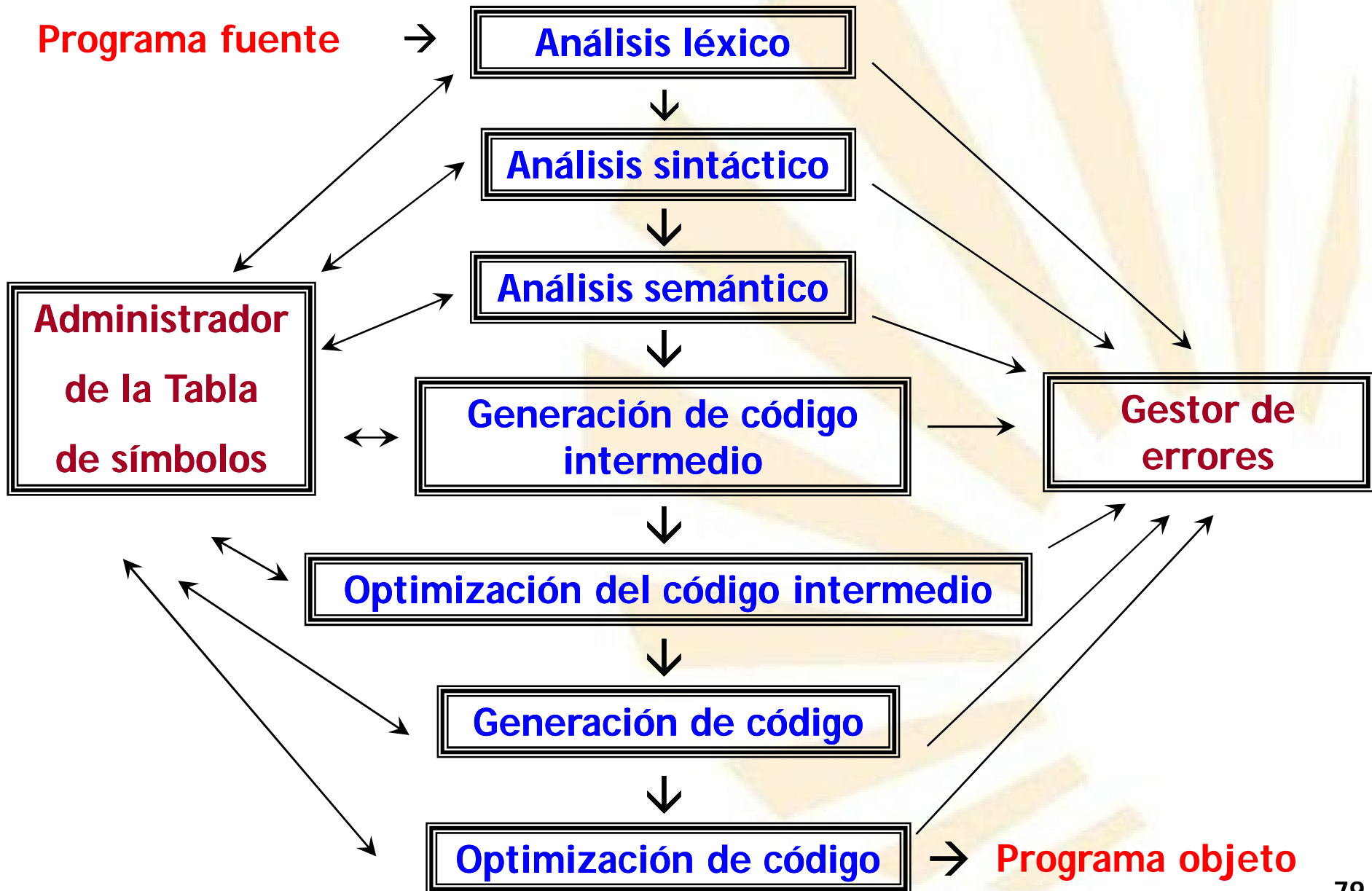

**Necesidad de agrupar las fases de la compilación**

**4 Lenguajes de programación × 4 Sistemas operativos = 16 compiladores**

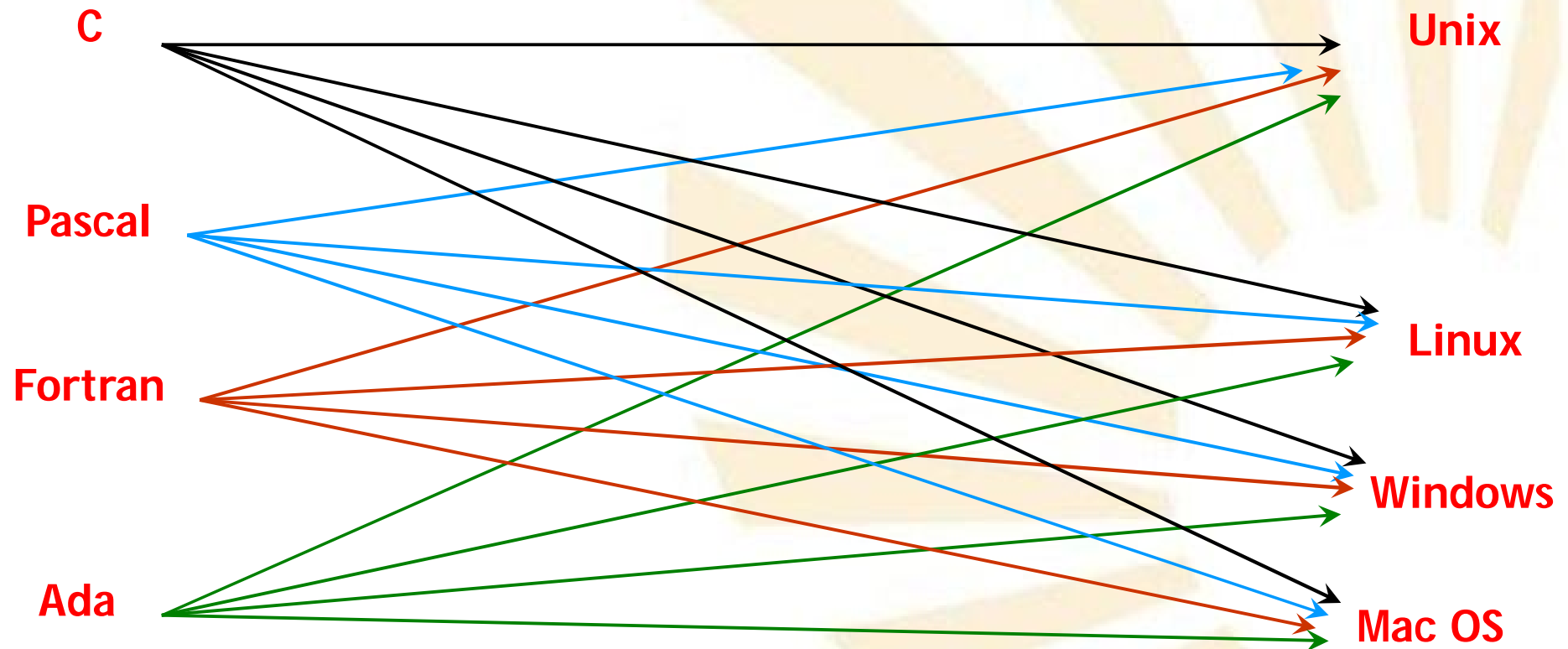



Parte frontal  
(Front end)



Análisis léxico



Análisis sintáctico



Análisis semántico



Generación de código  
intermedio



Optimización del código  
intermedio



Generación de código



Optimización de código

Parte trasera  
(Back end)



**4 Partes frontales + 4 Partes traseras = 8 Partes**

**4 Partes frontales × 4 Partes traseras = 16 Compiladores**

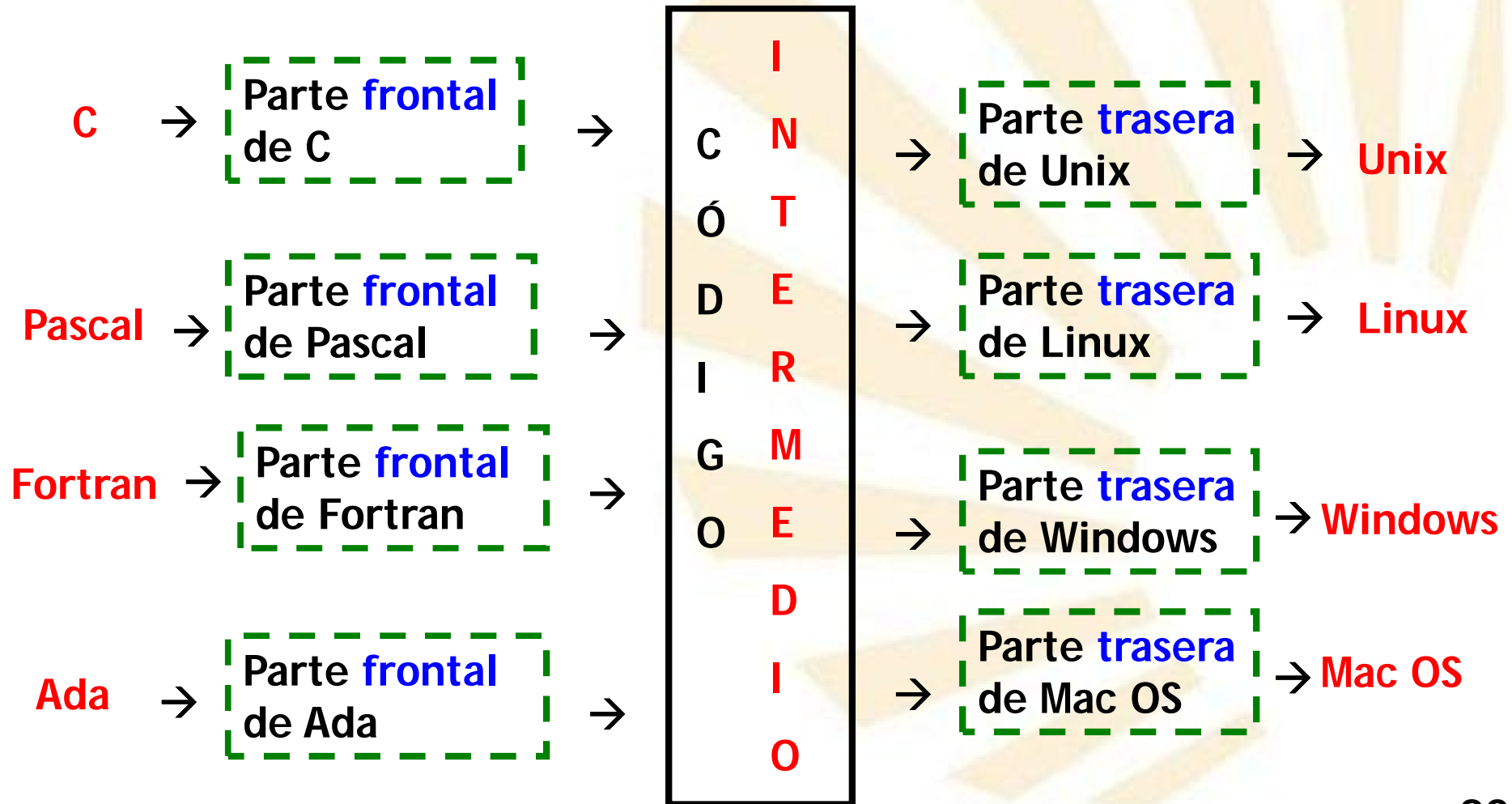

- **ESTRUCTURA DE UN COMPILADOR: FASES Y PASOS**

- ✓ Fases

- **Análisis**

- Se encarga de comprobar que el programa fuente está bien escrito.

- **ESTRUCTURA DE UN COMPILADOR: FASES Y PASOS**

- ✓ Fases

- **Análisis**

- Análisis léxico

- Análisis sintáctico

- Análisis semántico

- **ESTRUCTURA DE UN COMPILADOR: FASES Y PASOS**

- ✓ **Análisis**

- **Análisis léxico**

- **Análisis sintáctico**

- **Análisis semántico**

**Programa fuente** →

**Análisis léxico**



**Componentes léxicos**

**Gestor de errores**

**Administrador  
de la tabla  
de símbolos**

- **ESTRUCTURA DE UN COMPILADOR: FASES Y PASOS**

- ✓ **Análisis**

- **Análisis léxico**

- También denominado análisis lexicográfico, análisis lineal, explorador o "scanner".

- **ESTRUCTURA DE UN COMPILADOR: FASES Y PASOS**

- ✓ **Análisis**

- **Análisis léxico**

- También denominado análisis lexicográfico, análisis lineal, explorador o “scanner”.

- Única fase** que tiene **contacto** con el código del **programa fuente**: favorece la modularidad y la interactividad.



- **ESTRUCTURA DE UN COMPILADOR: FASES Y PASOS**

- ✓ **Análisis**

- **Análisis léxico**

- También denominado análisis lexicográfico, análisis lineal, explorador o “scanner”.

- Única fase** que tiene **contacto** con el código del **programa fuente**: favorece la modularidad y la interactividad.

- Objetivo:**

- Leer el programa fuente carácter a carácter y obtener los **componentes léxicos** o “**tokens**”

- **ESTRUCTURA DE UN COMPILADOR: FASES Y PASOS**

- ✓ **Análisis**

- **Análisis léxico**

- También denominado análisis lexicográfico, análisis lineal, explorador o “scanner”.

- Única fase** que tiene **contacto** con el código del **programa fuente**: favorece la modularidad y la interactividad.

- Objetivo:**

- Leer el programa fuente carácter a carácter y obtener los **componentes léxicos** o “tokens”

**Programa fuente** → **Analizador léxico** → **Componentes léxicos**

- **ESTRUCTURA DE UN COMPILADOR: FASES Y PASOS**

- ✓ **Análisis**

- **Análisis léxico**

- **Componente léxico** o “token”: agrupación de caracteres con significado propio.

- **Palabras reservadas:** if, else, while, ...
- **Identificadores:** dato, mayor, bandera, ...
- **Operadores aritméticos:** +, -, \*, /, div, mod, ...
- **Operadores relacionales:** <, <=, >, >=, ...
- **Signos de puntuación:** {, }, (, ), :, ...
- **Etc.**

## • ESTRUCTURA DE UN COMPILADOR: FASES Y PASOS

### ✓ Análisis

#### ➤ Análisis léxico

- ❑ `if (divisor != 0.0) dividendo = divisor * cociente + resto ;`
- ❑ Componentes léxicos **enviados** al análisis sintáctico:

- Palabra clave IF: `if`
- **Los espacios en blanco son suprimidos**
- Paréntesis izquierdo: `(`
- Identificador: `divisor`
- Operador relacional DISTINTO: `!=`
- Número: `0.0`
- Paréntesis derecho: `)`

- Identificador: `dividendo`
- Símbolo de asignación: `=`
- Identificador: `divisor`
- Operador aritmético de multiplicación: `*`
- Identificador: `cociente`
- Operador aritmético de adición: `+`
- Identificador: `resto`
- Delimitador de fin de sentencia: `;`

• **ESTRUCTURA DE UN COMPILADOR: FASES Y PASOS**

✓ **Tabla de símbolos**

Nombre	Atributo 1	Atributo 2	...
cociente	...	...	...
dividendo	...	...	...
divisor	...	...	...
resto	...	...	...
...	...	...	...

- **ESTRUCTURA DE UN COMPILADOR: FASES Y PASOS**

- ✓ **Análisis**

- **Análisis léxico**

- Componentes léxicos **eliminados**

- Los **espacios en blanco, tabuladores y saltos de línea.**
- Los **comentarios.**

- Estos componentes léxicos

- Favorecen la lectura y comprensión de los programas.
- Pero **no son necesarios** para generar el código ejecutable.

- Generalmente, el análisis **léxico** es una subrutina o procedimiento **auxiliar** del análisis **sintáctico.**

- **ESTRUCTURA DE UN COMPILADOR: FASES Y PASOS**

- ✓ **Análisis**

- **Análisis léxico**

- **Análisis sintáctico**

- **Análisis semántico**

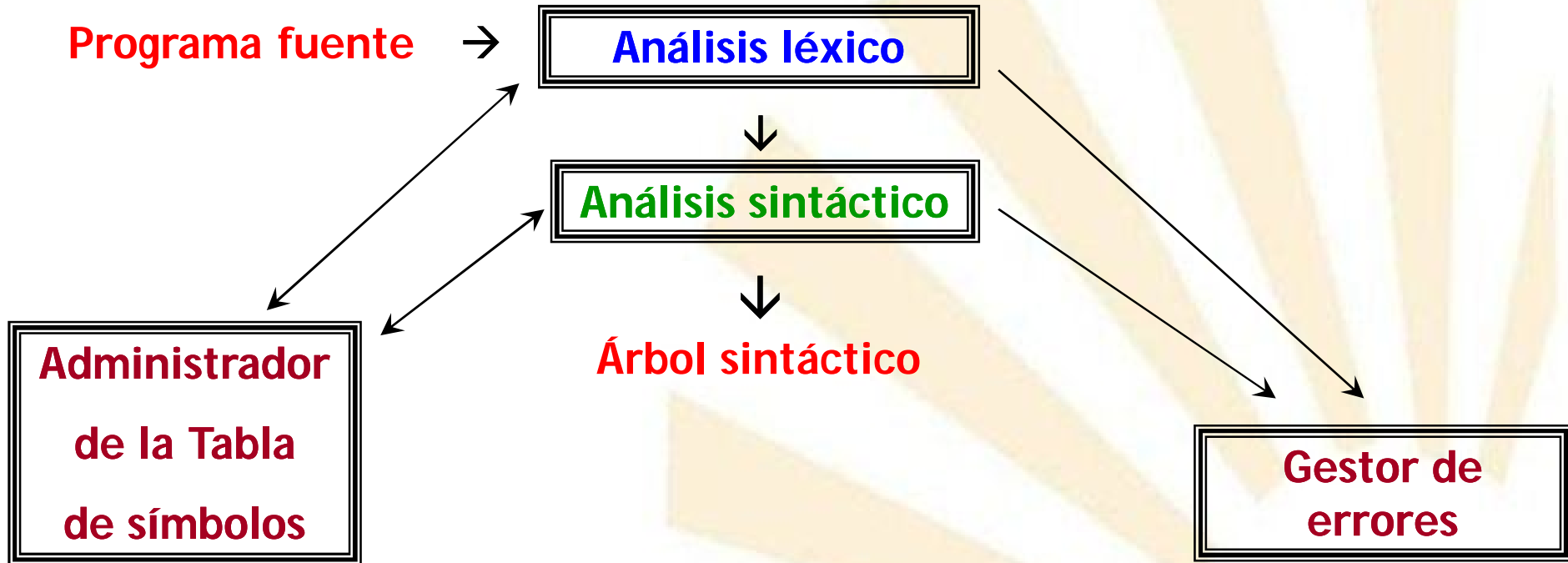



- **ESTRUCTURA DE UN COMPILADOR: FASES Y PASOS**

- ✓ **Análisis**

- **Análisis sintáctico**

- También denominado análisis jerárquico o gramatical o "parser".

- Objetivos:**

- Comprobar **la sintaxis del código fuente**: utiliza las **reglas gramaticales** del lenguaje fuente y los componentes léxicos.

- Generar una **representación jerárquica** (**figurada**): **árbol sintáctico**.

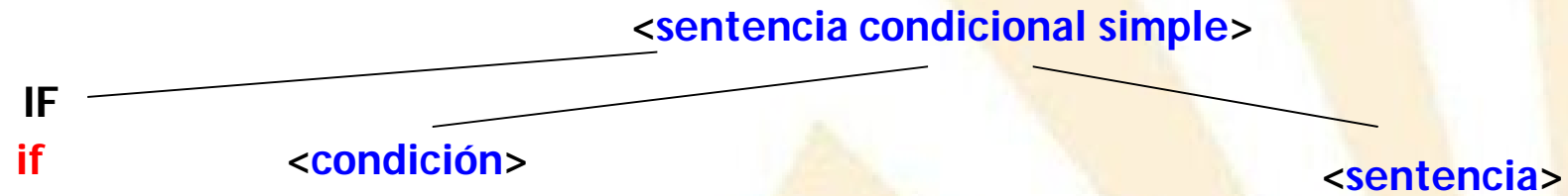

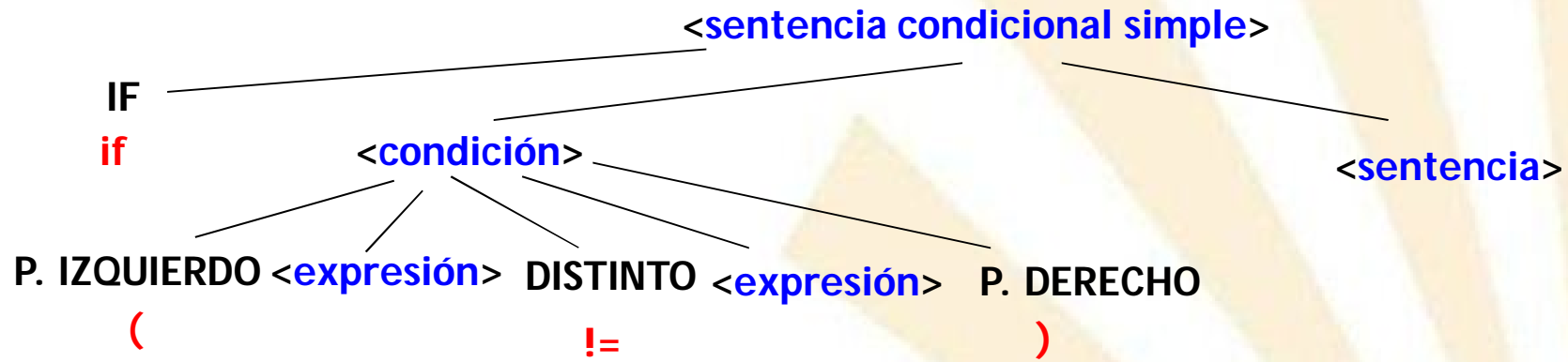

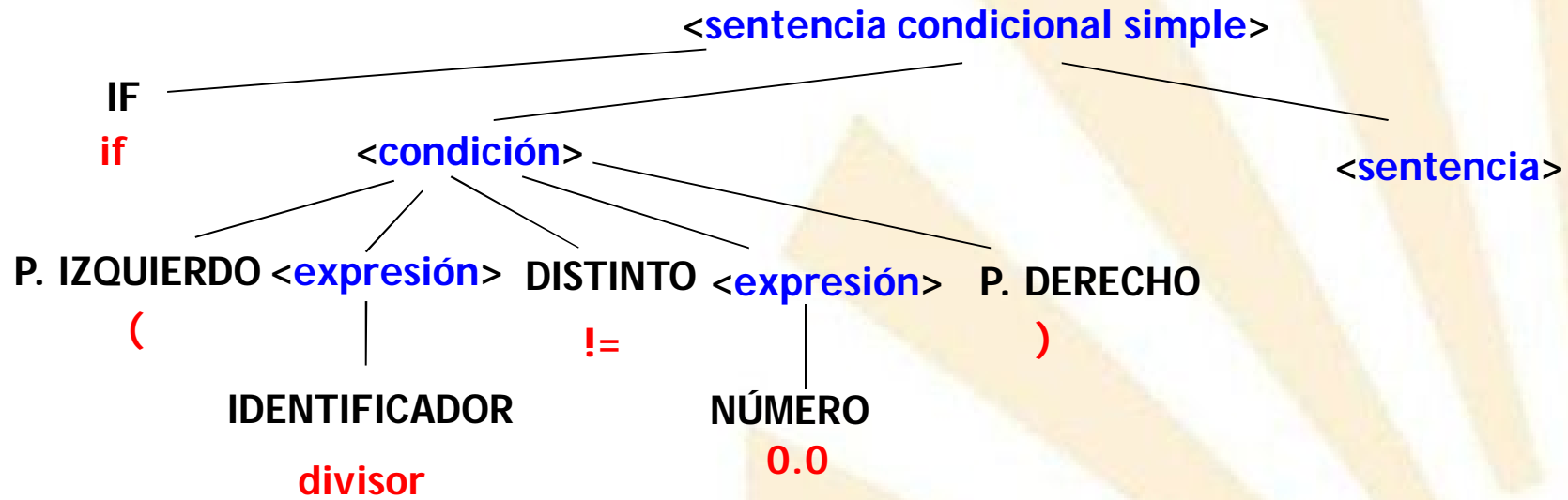

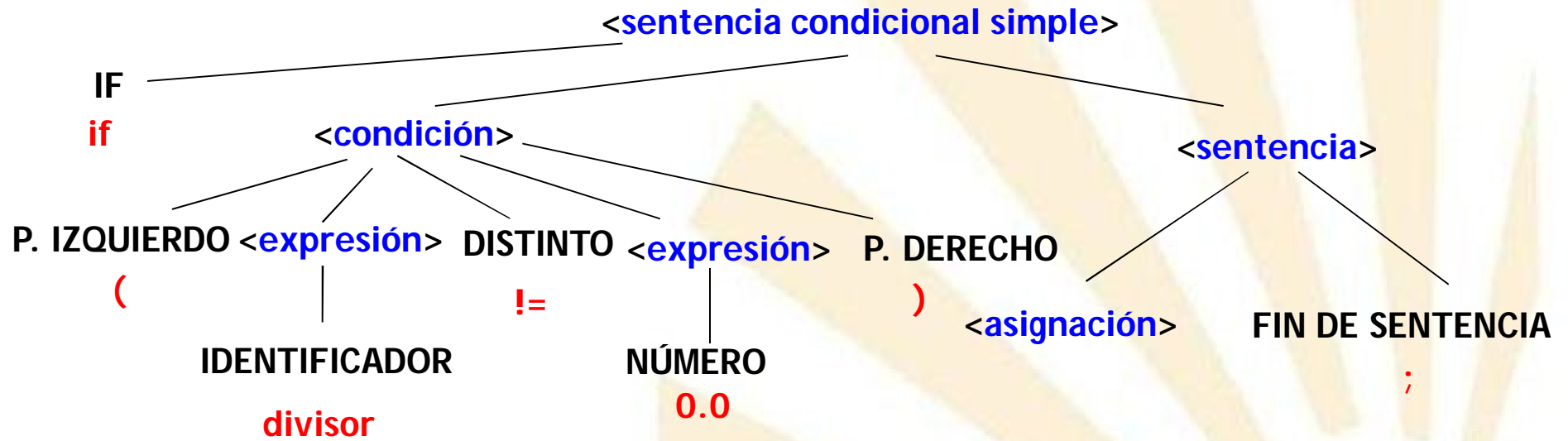

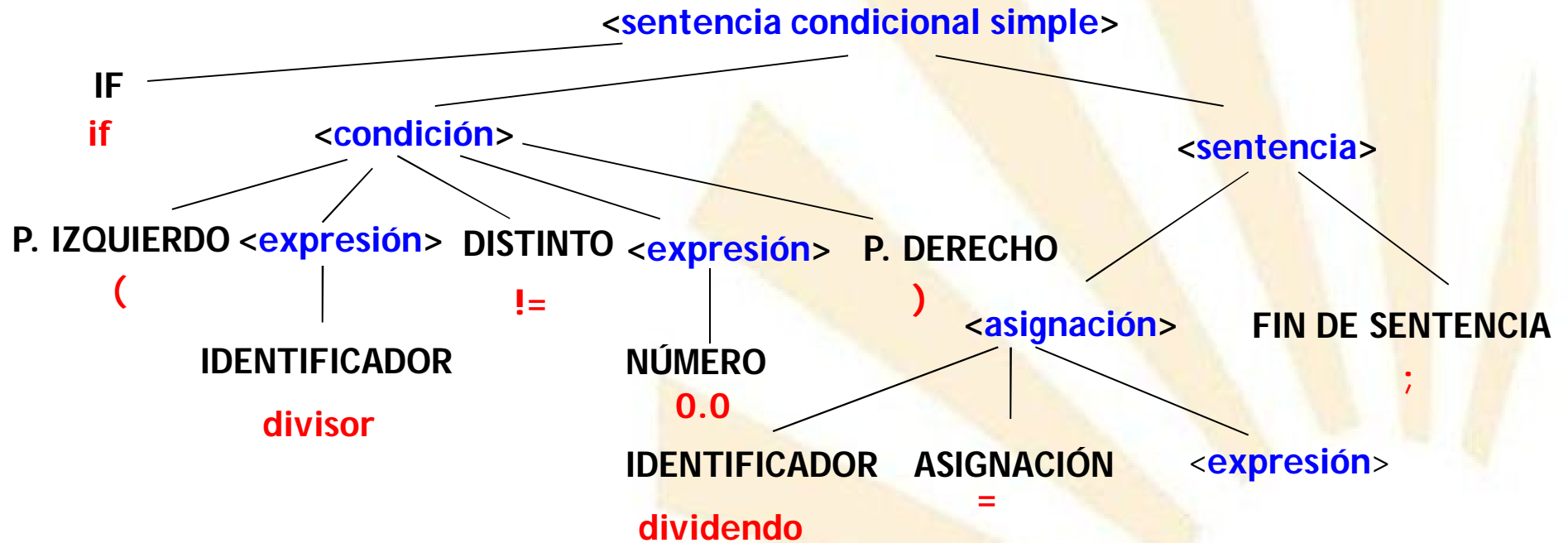

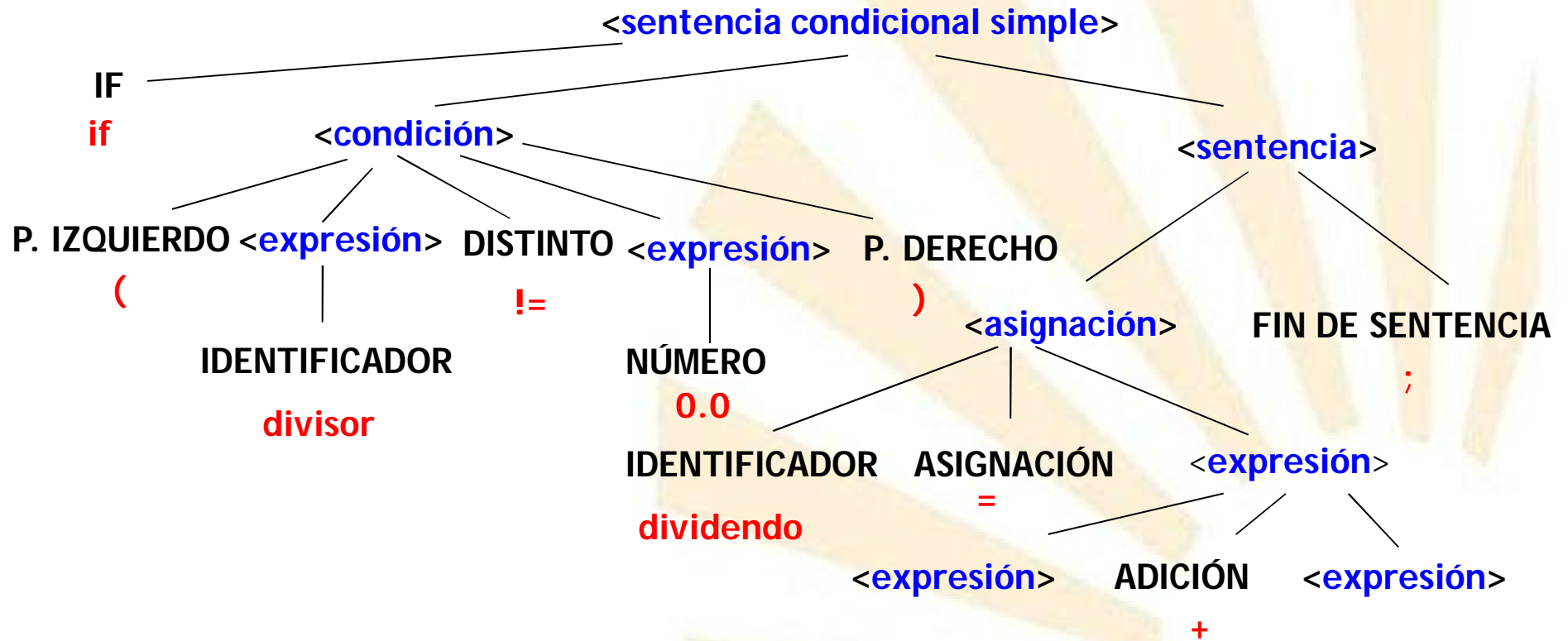

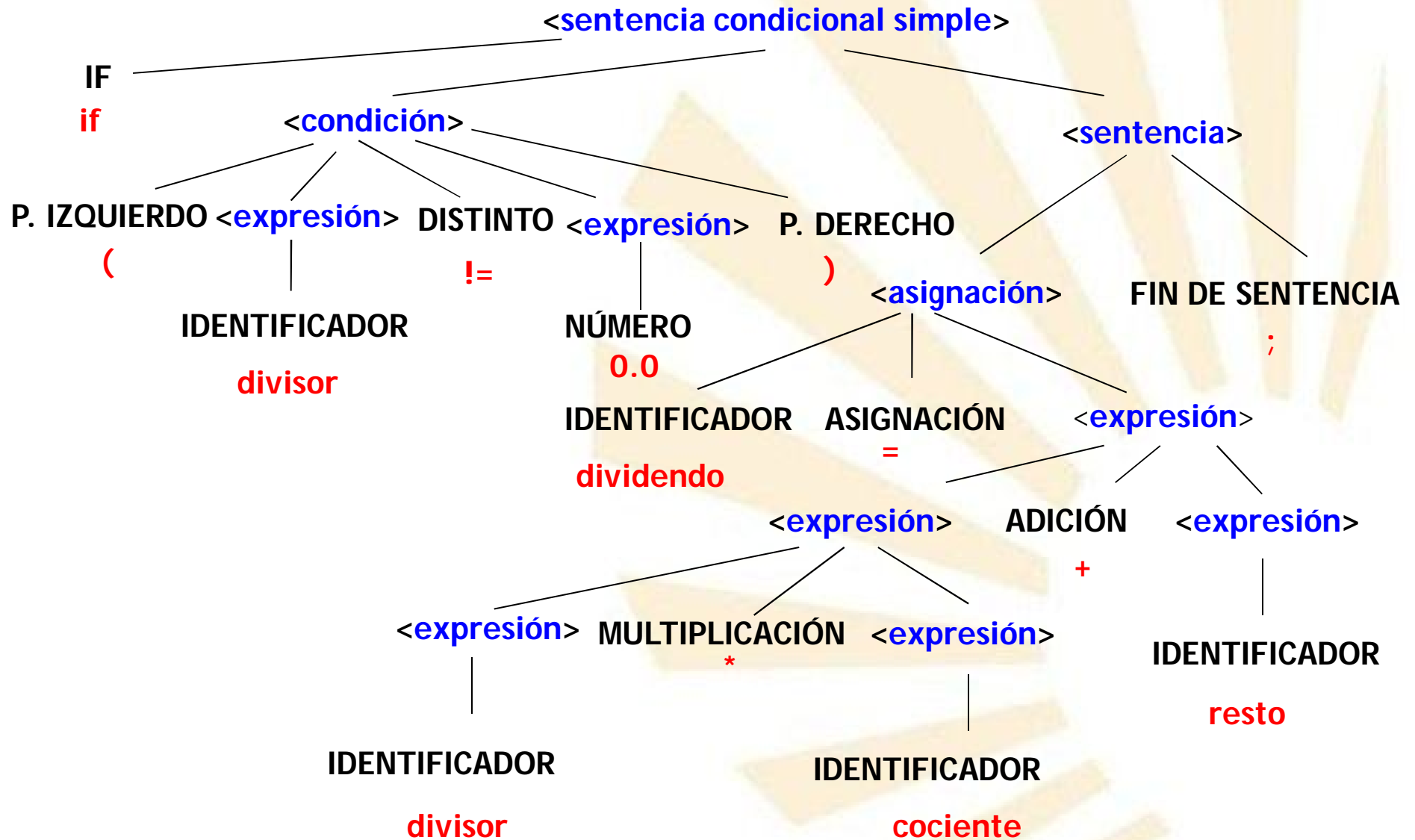



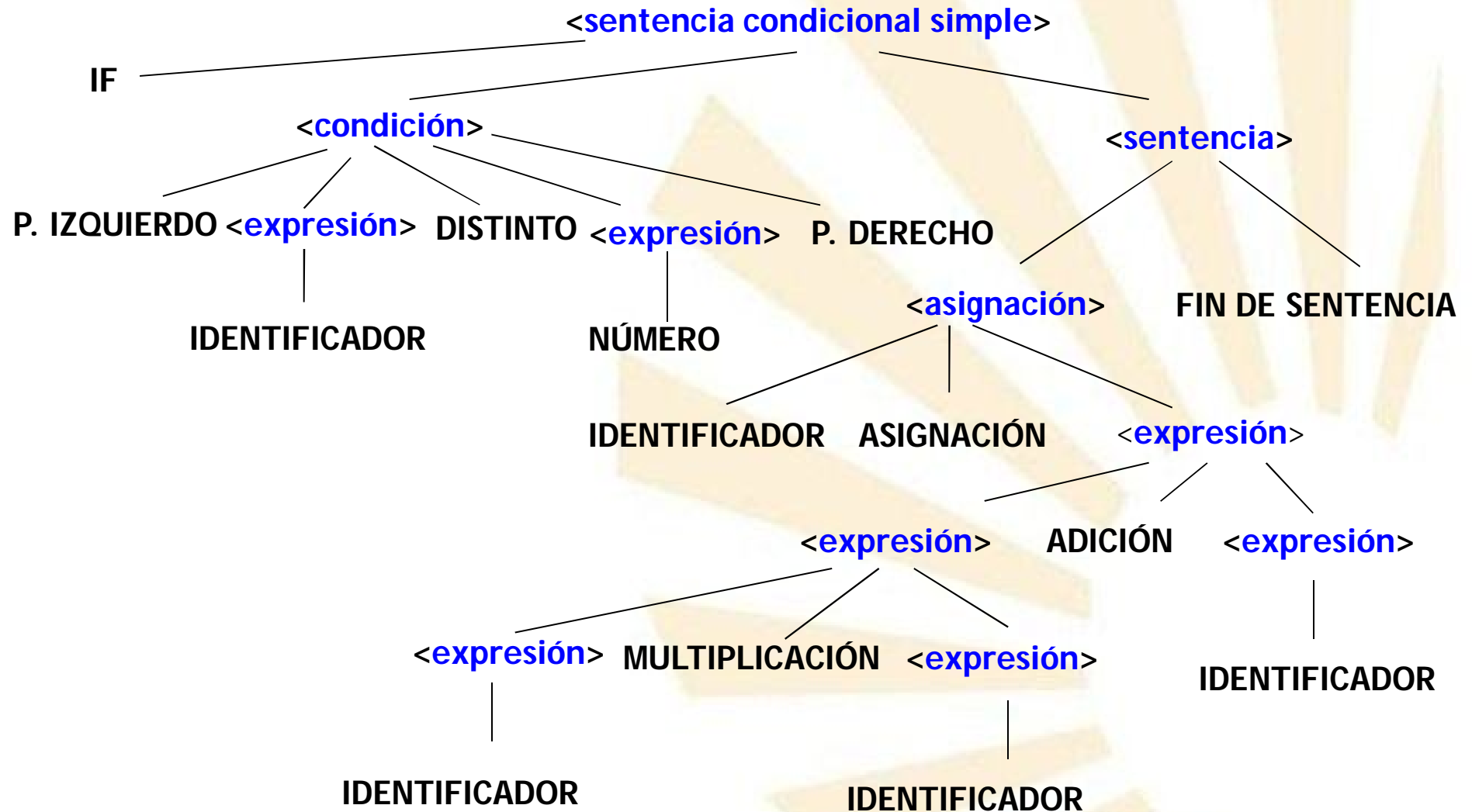

- **ESTRUCTURA DE UN COMPILADOR: FASES Y PASOS**

- ✓ **Análisis**

- **Análisis léxico**

- **Análisis sintáctico**

- **Análisis semántico**

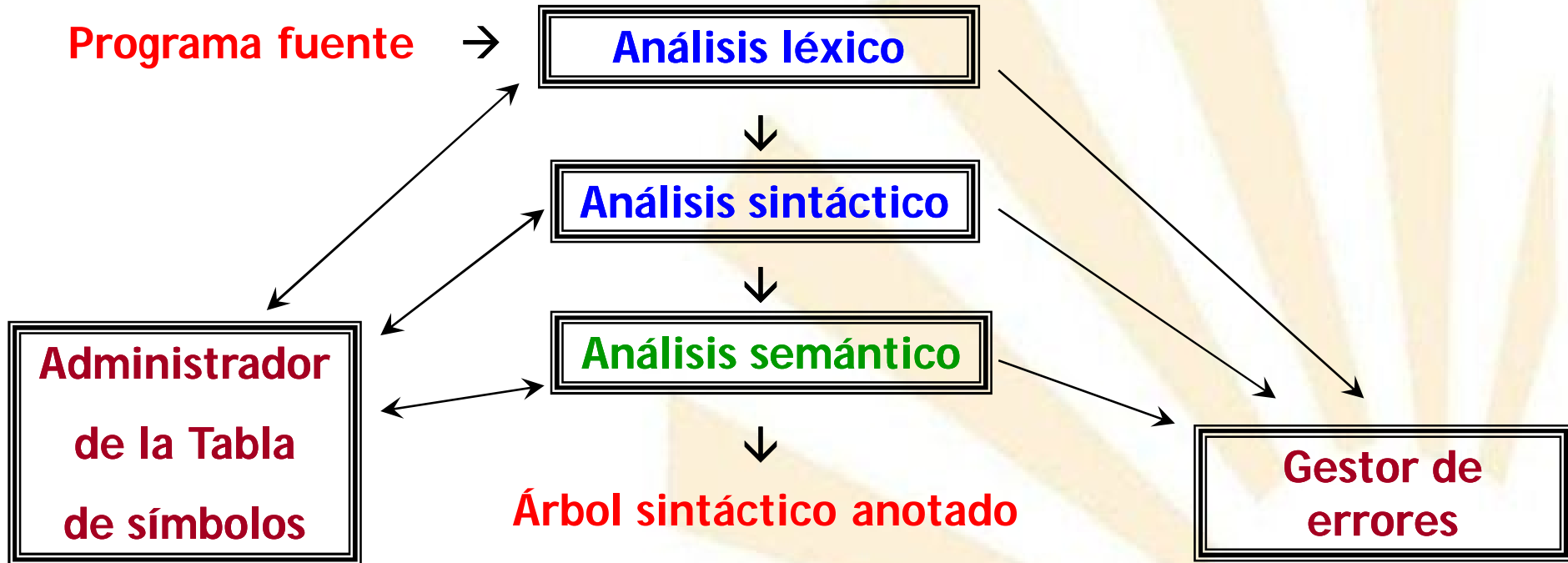

- **ESTRUCTURA DE UN COMPILADOR: FASES Y PASOS**

- ✓ **Análisis**

- **Análisis semántico**

- Comprueba si el significado de las sentencias es correcto.
- Utiliza el árbol sintáctico y la tabla de símbolos.
- Algunos de los errores semánticos que pueden detectar:
  - Operandos y operadores incompatibles.
  - Diferencia de tipos entre los argumentos reales y los argumentos formales.
  - Etc.
- El análisis **semántico** suele estar **integrado** en el análisis **sintáctico**.

- **ESTRUCTURA DE UN COMPILADOR: FASES Y PASOS**

- ✓ Fases

- **Análisis**

- **Síntesis**

- Se encarga de **transformar** la **representación** obtenida durante el **análisis** en el **código objeto o ejecutable**

- **ESTRUCTURA DE UN COMPILADOR: FASES Y PASOS**

- ✓ **Síntesis**

- Generación de código intermedio
- Optimización del código intermedio
- Generación de código
- Optimización del código

- **ESTRUCTURA DE UN COMPILADOR: FASES Y PASOS**

- ✓ **Síntesis**

- **Generación de código intermedio**
- **Optimización del código intermedio**
- **Generación de código**
- **Optimización del código**

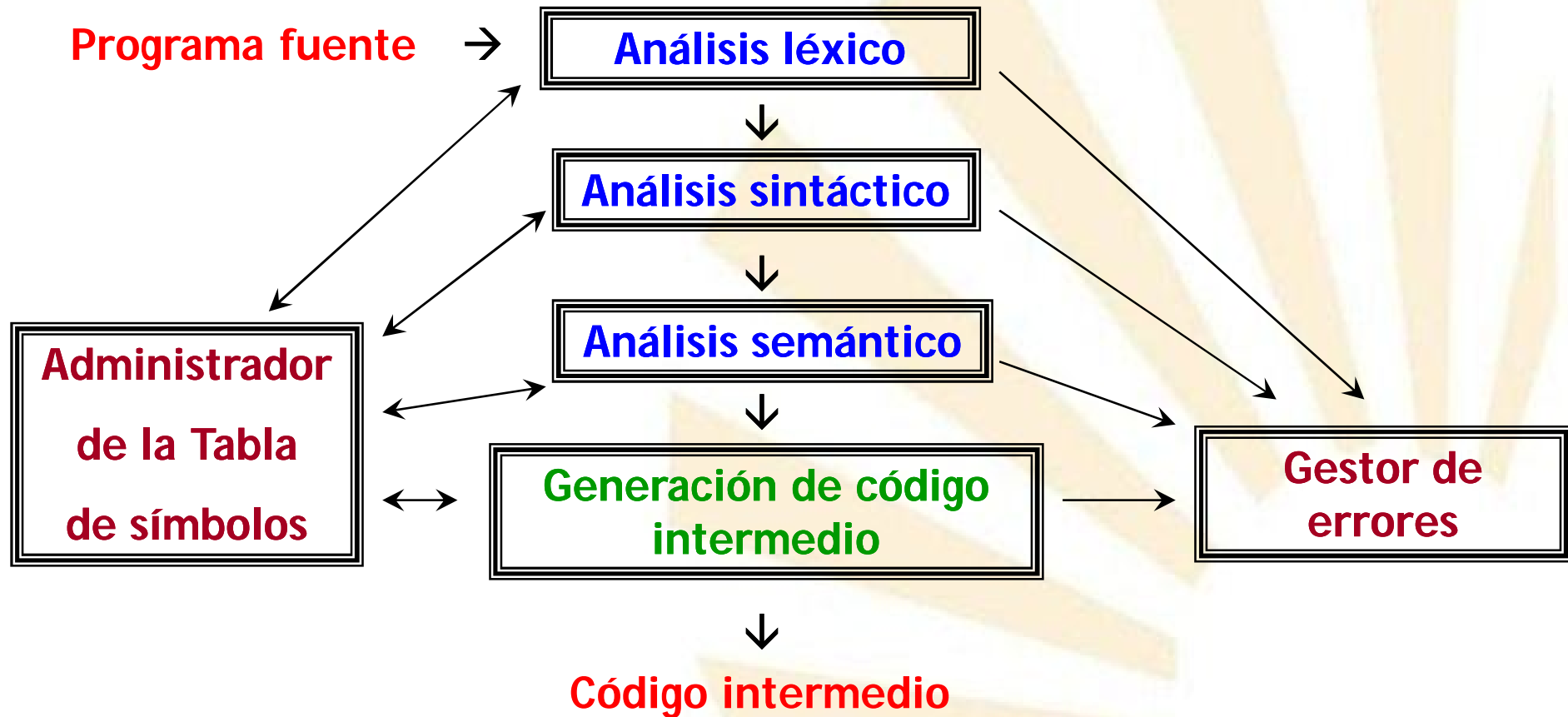



- **ESTRUCTURA DE UN COMPILADOR: FASES Y PASOS**

- ✓ **Síntesis**

- **Generación de código intermedio**

- Genera una representación intermedia** del código fuente que ha de tener las siguientes características

- Ha de ser fácil de generar a partir del código fuente.
- Ha de ser fácil de traducir al código objeto o ejecutable

**Código fuente** → **Código intermedio** → **Código objeto o ejecutable**

- **ESTRUCTURA DE UN COMPILADOR: FASES Y PASOS**

- ✓ **Síntesis**

- **Generación de código intermedio**

- Genera un **representación intermedia** del código fuente

- Es una **fase** opcional, pero **muy recomendable**.

- **“Redestinación” :**

- ❖ Al integrarse en la **“parte frontal”** del compilador, favorece la generación de código objeto para **distintos entornos de ejecución**.

- **Optimización independiente del entorno de ejecución**

- **ESTRUCTURA DE UN COMPILADOR: FASES Y PASOS**

- ✓ **Síntesis**

- **Generación de código intermedio**

- Se utilizan **definiciones dirigidas por la sintaxis** o **esquemas de traducción** que se incorporan al análisis sintáctico.

- Tipos de representaciones intermedias:

- Notación postfija

- Árboles sintácticos

- Grafos dirigidos acíclicos

- **Código de tres direcciones:**

- ❖ Cuádruplas, triples y triples indirectos.

- **ESTRUCTURA DE UN COMPILADOR: FASES Y PASOS**

- ✓ **Síntesis**

- **Generación de código intermedio**

- ❑ **if** (divisor != 0.0) dividendo = divisor \* cociente + resto ;
- ❑ Representación intermedia en código de tres direcciones:

```
100. if divisor = 0 goto 104
101. t1 := divisor * cociente
102. t2 := t1 + resto
103. dividendo := t2
104. ...
```

- **ESTRUCTURA DE UN COMPILADOR: FASES Y PASOS**

- ✓ **Síntesis**

- **Generación de código intermedio**
- **Optimización del código intermedio**
- **Generación de código**
- **Optimización del código**

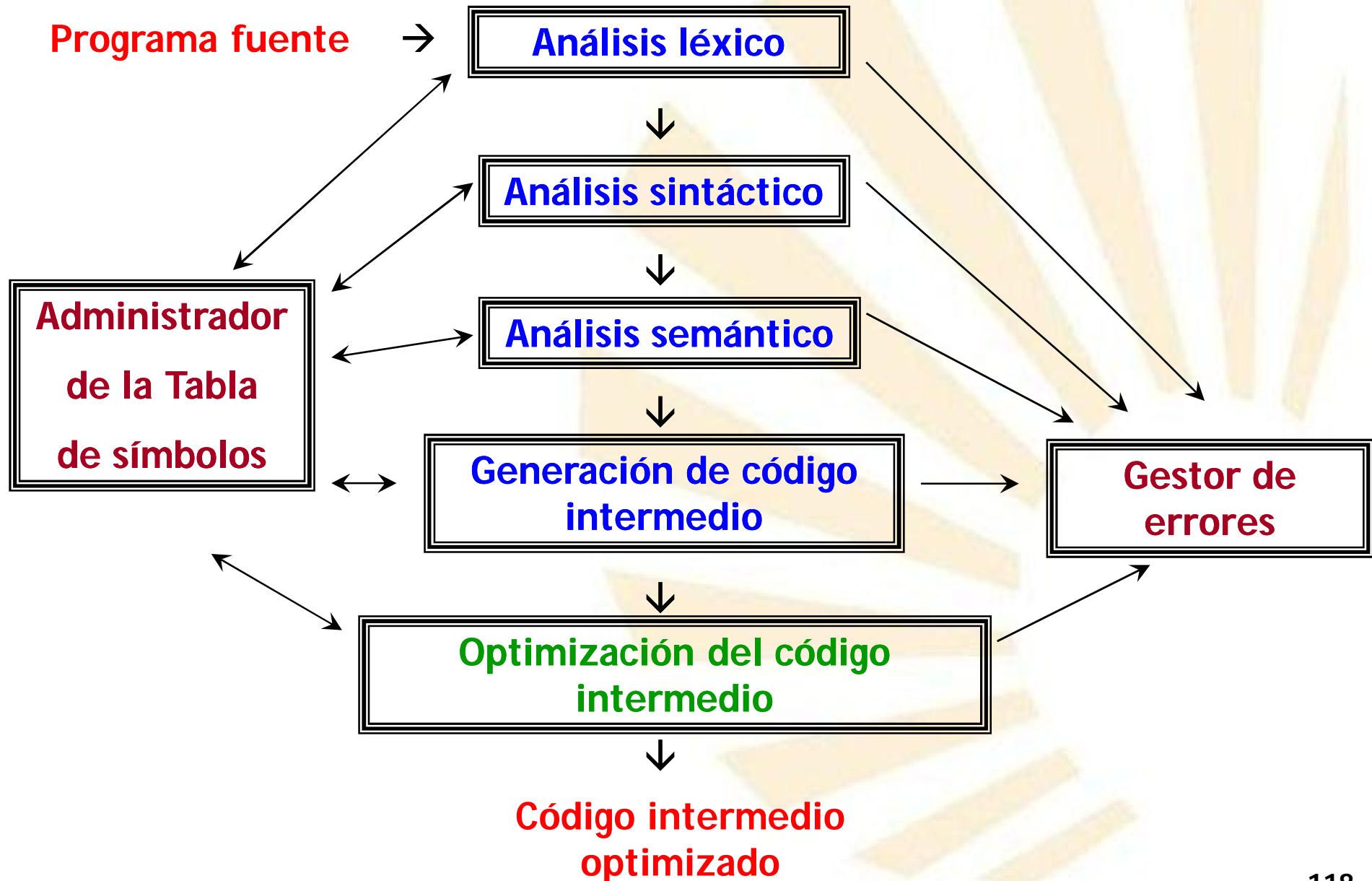

- **ESTRUCTURA DE UN COMPILADOR: FASES Y PASOS**

- ✓ **Síntesis**

- **Optimización del código intermedio**

- Esta fase es opcional, pero también es **recomendable**

- Objetivo:**

- Realizar una **optimización** del código intermedio que sea **independiente** de la **máquina** en la que se ejecute el código objeto.

- La optimización es un **problema NP-Completo**

- **ESTRUCTURA DE UN COMPILADOR: FASES Y PASOS**

- ✓ Síntesis

- **Optimización del código intermedio**

- ❑ **if** (divisor != 0.0) dividendo = divisor \* cociente + resto ;
- ❑ Optimización de la representación intermedia en código de tres direcciones:

```
100. if divisor = 0 goto 104
101. t1 := divisor * cociente
102. t2 := t1 + resto
103. dividendo := t2
104. ...
```

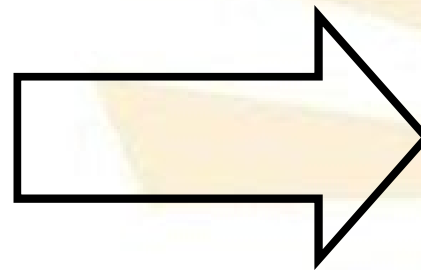

```
100. if divisor = 0 goto 103
101. t1 := divisor * cociente
102. dividendo := t1 + resto
103. ...
```



- **ESTRUCTURA DE UN COMPILADOR: FASES Y PASOS**

- ✓ **Síntesis**

- **Generación de código intermedio**
- **Optimización del código intermedio**
- **Generación de código**
- **Optimización del código**

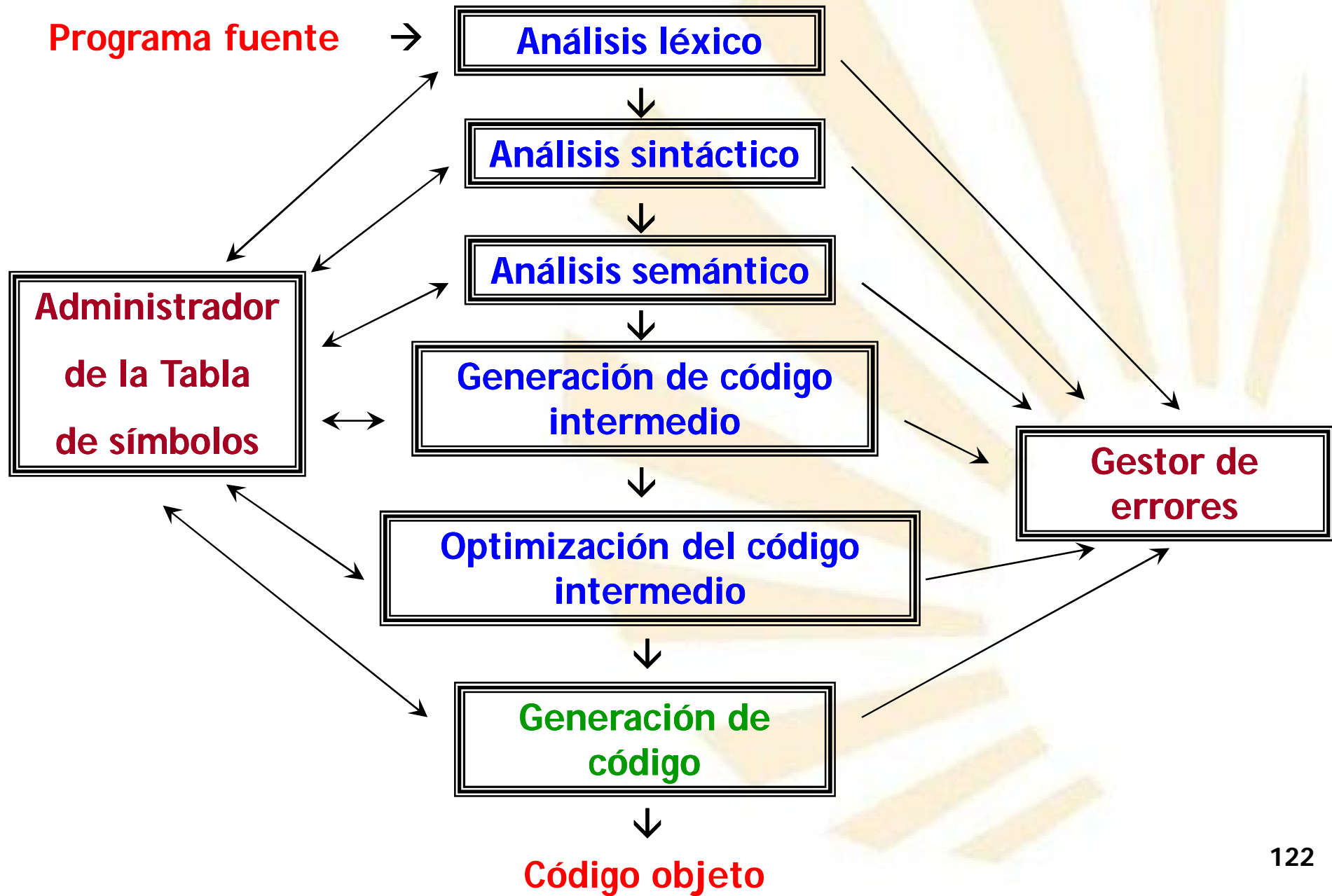

- **ESTRUCTURA DE UN COMPILADOR: FASES Y PASOS**

- ✓ **Síntesis**

- **Generación de código**

- **Objetivo**

- Traducir la representación intermedia a código objeto o ejecutable (código máquina).

- **Ejemplo:**

- Se va a generar código objeto en **ensamblador**
- Las operaciones aritmético - lógicas se han de realizar sobre **registros de máquina**: R1, R2, ...
- Las proposiciones **condicionales** son generadas mediante comparaciones (CMP) y saltos condicionales (JE, JLE, ...).

- **ESTRUCTURA DE UN COMPILADOR: FASES Y PASOS**

- ✓ Síntesis

- **Generación de código**

**if** (divisor != 0.0)

dividendo = divisor \* cociente + resto  
;

```
100. MOV divisor, R1
101. CMP #0, R1
102. JE 108
103. MOV cociente, R2
104. MUL R2, R1
105. MOV resto, R3
106. SUM R3, R1
107. MOV R1, dividendo
108. ...
```

- **ESTRUCTURA DE UN COMPILADOR: FASES Y PASOS**

- ✓ **Síntesis**

- **Generación de código intermedio**
- **Optimización del código intermedio**
- **Generación de código**
- **Optimización del código**

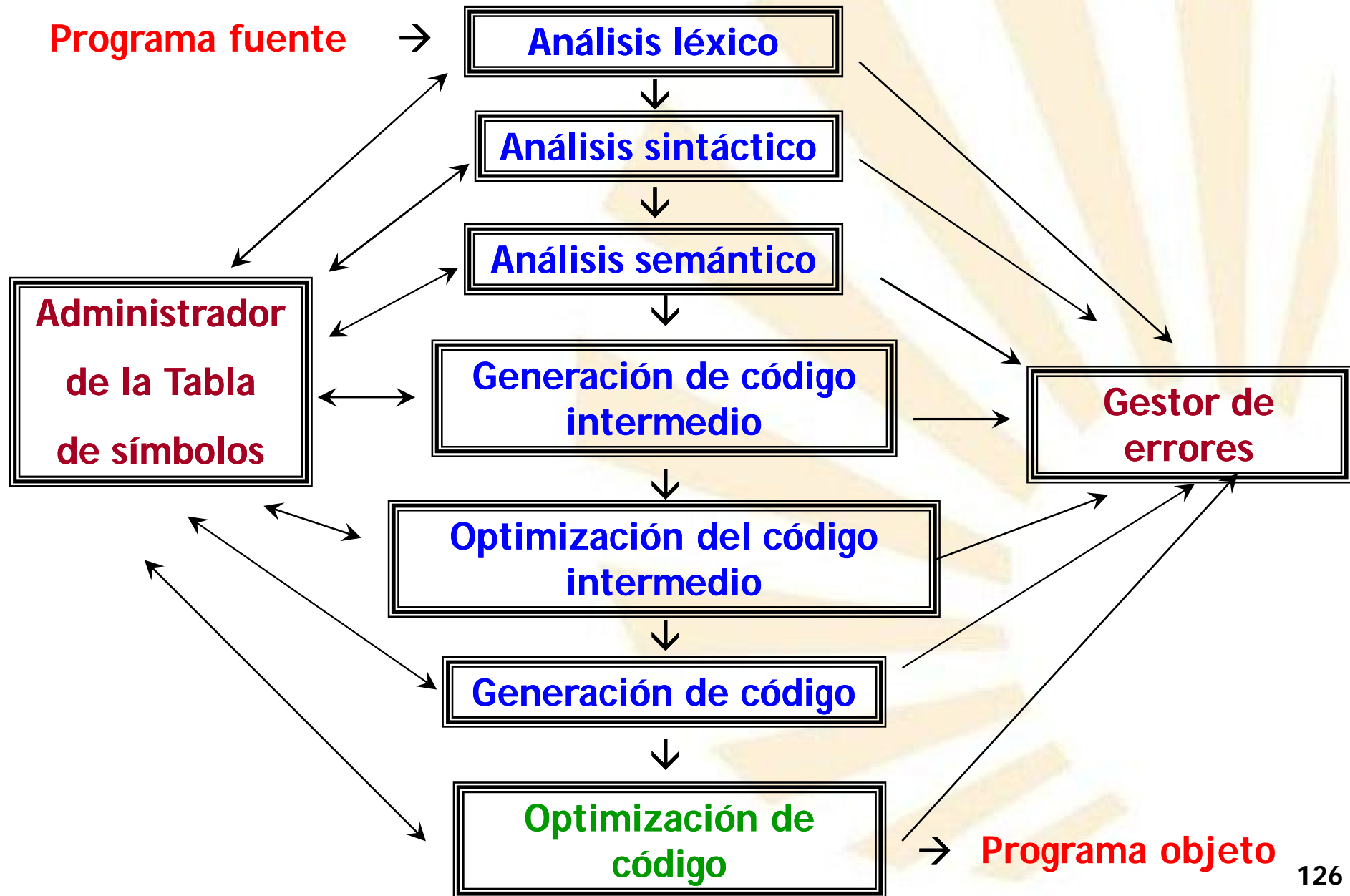

- **ESTRUCTURA DE UN COMPILADOR: FASES Y PASOS**

- ✓ **Síntesis**

- **Optimización del código**

- Generar un código más eficiente:

- **Ejecución más rápida**

- Ocupar **menos** espacio de **memoria**.

- La optimización es un problema **NP-Completo**

- Optimizar las necesidades de tiempo y memoria de forma conjunta suele ser **difícil**

- Tiempo y memoria** son dos factores **contrapuestos**.

- La optimización absoluta no siempre se puede alcanzar: sólo se producen **mejoras**, pero no se tiene garantía de que sean óptimas.

- **ESTRUCTURA DE UN COMPILADOR: FASES Y PASOS**

- ✓ **Síntesis**

- **Optimización del código**

- Las mejores **transformaciones** son las que obtienen el **mayor beneficio** con el **menor esfuerzo**

- Criterios:

- Se ha de **preservar el significado** del programa
- Debe **acelerar** los programas de forma **apreciable**
- Tiene que **merecer la pena**



- **ESTRUCTURA DE UN COMPILADOR: FASES Y PASOS**

- ✓ **Síntesis**

- **Optimización del código**

- Posibles mejoras del código:

- No evaluación repetida de expresiones comunes
- Evitar la propagación de copias
- Supresión de código inactivo o “muerto”: análisis de control de flujo.
- Optimización de bucles: no evaluación de expresiones constantes dentro de los bucles
- Reutilización de registros de máquina.
- Etc.

- **ESTRUCTURA DE UN COMPILADOR: FASES Y PASOS**

- ✓ **Síntesis**

- **Optimización del código**

```
100. MOV divisor, R1
101. CMP #0, R1
102. JE 108
103. MOV cociente, R2
104. MUL R2, R1
105. MOV resto, R3
106. SUM R3, R1
107. MOV R1, dividendo
108. ...
```

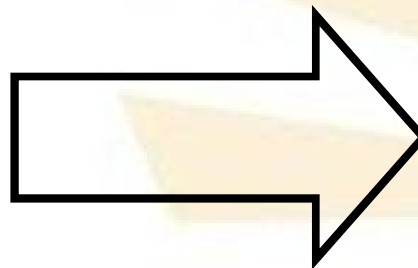

```
100. MOV divisor, R1
101. CMP #0, R1
102. JE 108
103. MOV cociente, R2
104. MUL R2, R1
105. MOV resto, R2
106. SUM R2, R1
107. MOV R1, dividendo
108. ...
```

- **ESTRUCTURA DE UN COMPILADOR: FASES Y PASOS**

- ✓ Fases

- **Componentes auxiliares**

- Administrador de la tabla de símbolos

- Gestor de errores

- **ESTRUCTURA DE UN COMPILADOR: FASES Y PASOS**

- ✓ Componentes auxiliares

- **Administrador de la tabla de símbolos**
- Gestor de errores

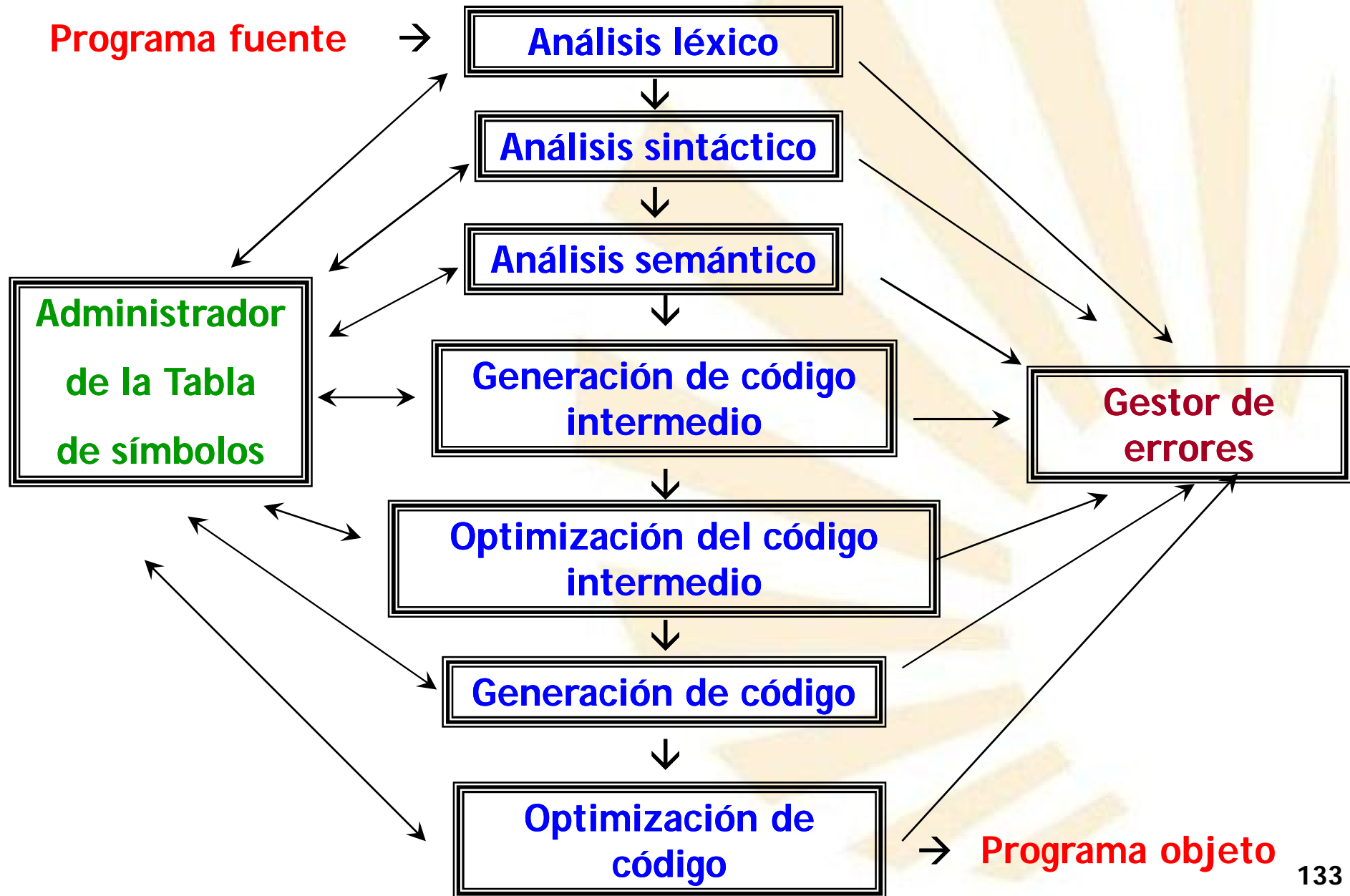

- **ESTRUCTURA DE UN COMPILADOR: FASES Y PASOS**

- ✓ Componentes auxiliares

- **Administrador de la tabla de símbolos**

- La tabla de símbolos contiene toda la **información** relacionada con los **identificadores** del programa fuente:

- Variables y constantes
- Funciones y procedimientos
- Parámetros
- Tipos de datos definidos
- Etiquetas
- Etc.

- **ESTRUCTURA DE UN COMPILADOR: FASES Y PASOS**

- ✓ Componentes auxiliares

- **Administrador de la tabla de símbolos**

- Se crea durante el análisis léxico

- Es completada y utilizada durante **todas las fases** del proceso de compilación

- Se puede utilizar **más de una tabla** de símbolos para controlar las reglas de ámbito del lenguaje de programación.

- Los **depuradores** pueden mostrar los **valores** de las variables al consultar **la tabla de símbolos**.

- **ESTRUCTURA DE UN COMPILADOR: FASES Y PASOS**

- ✓ Componentes auxiliares

- **Administrador de la tabla de símbolos**

- V.g.: `dato = 3;`

Nombre	Tipo	Valor	...
dato	entero	3	...



- **ESTRUCTURA DE UN COMPILADOR: FASES Y PASOS**

- ✓ **Componentes auxiliares**

- **Administrador de la tabla de símbolos**

- La información de las **funciones** o **procedimientos** es más **completa**:

- Número parámetros
- Tipo y forma de paso de cada parámetro
- Tipo de resultados (en las funciones)
- Etc.

- **ESTRUCTURA DE UN COMPILADOR: FASES Y PASOS**

- ✓ **Componentes auxiliares**

- **Administrador de la tabla de símbolos**

- Las **operaciones** sobre la tabla de símbolos son:

- Inserción
- Consulta
- Modificación

- Se puede mejorar la **eficiencia** en el uso de la tabla de símbolos mediante:

- Una buena **organización** de la tabla (v.g.: árbol binario de búsqueda)
- La codificación de las **funciones de acceso** en lenguajes de **bajo nivel** (v.g.: ensamblador).

- **ESTRUCTURA DE UN COMPILADOR: FASES Y PASOS**

- ✓ Componentes auxiliares

- Administrador de la tabla de símbolos
- **Gestor de errores**

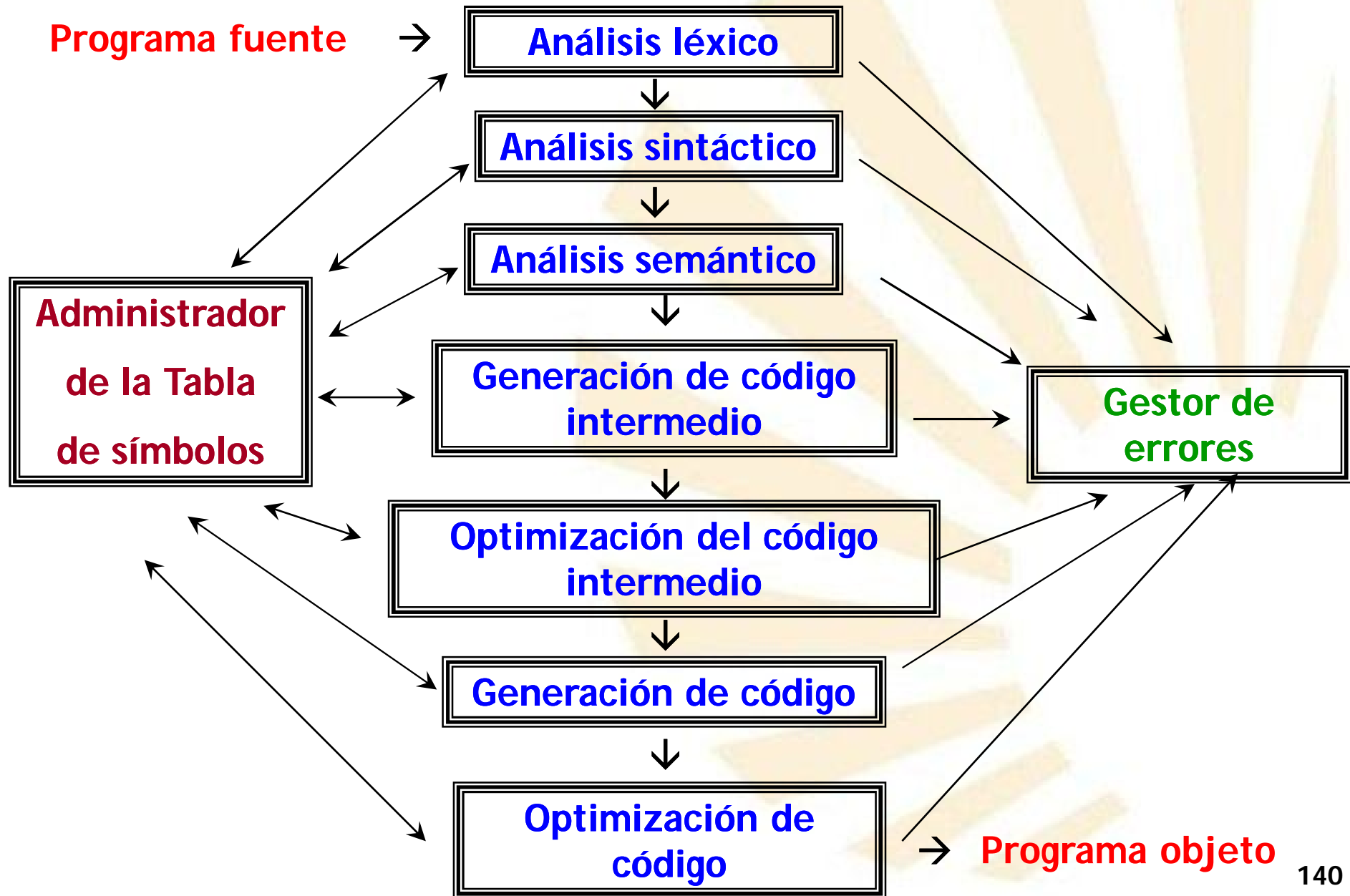

- **ESTRUCTURA DE UN COMPILADOR: FASES Y PASOS**

- ✓ Componentes auxiliares

- **Gestor de errores**

- La gestión de errores es un proceso **fundamental**
- Hay **errores** en **todas las fases** del proceso de traducción
- Errores **más frecuentes** en las etapas de **análisis**:
  - **Errores léxicos**: identificador con un carácter no permitido
  - **Errores sintácticos**: sentencia de control mal escrita
  - **Errores semánticos**: uso de una variable en un contexto inadecuado
- La gestión de errores **debe**:
  - **Informar** sobre el error,
  - y permitir, si es posible, que **continúe la traducción** para detectar más errores (**recuperación del error**).

- **ESTRUCTURA DE UN COMPILADOR: FASES Y PASOS**

- ✓ Componentes auxiliares

- **Gestor de errores**

- Las **características** de un buen gestor de errores:

- Capacidad de **detección** de errores
- **Tratamiento** de los errores: al encontrar un error, intentará subsanarlo si es posible. **Siempre informará de los cambios realizados, para que la persona que programe tome la decisión final.**
- **Recuperación** del error: debe permitir que la traducción continúe, sobre todo si no se desarrolla en un proceso interactivo.
- **Evitar la cascada de errores:** debe informar de un error sólo una vez, aunque aparezca varias veces, y no generar otros errores.

- **ESTRUCTURA DE UN COMPILADOR: FASES Y PASOS**

- ✓ Componentes auxiliares

- **Gestor de errores**

- Las **características** de un buen gestor de errores (continuación):

- **Información de los errores:** el mensaje de error debe tener las siguientes características:

- ❖ **Localización:** se debe indicar la línea del código fuente en la que aparece el error.

- ❖ **Pertinencia:** debe referirse al código del programa y no a detalles internos de la traducción

- ❖ **Comprensión:** debe ser claro y sencillo

- **ESTRUCTURA DE UN COMPILADOR: FASES Y PASOS**

- ✓ Fases

- ✓ **Pasos**



- **ESTRUCTURA DE UN COMPILADOR: FASES Y PASOS**

- ✓ **Pasos**

- Número de **veces** que se **procesa** una representación del **programa fuente**.
    - Cada paso requiere:
      - Lectura del código fuente
      - Procesamiento
      - Almacenamiento de la información generada
    - El **número** de **pasos** debe ser **mínimo**.

- **ESTRUCTURA DE UN COMPILADOR: FASES Y PASOS**

- ✓ **Pasos**

- **Las pasadas se suelen agrupar.** Ejemplo:

- Primera pasada: análisis léxico, sintáctico, semántico y generación y optimización de código intermedio

- Segunda pasada: generación y optimización de código.

- **Algunas veces es imprescindible** realizar dos o **más pasos**:

- Algol 68 y PL/I** permiten utilizar las variables antes de ser declaradas.

- Si el lenguaje permite **saltos incondicionales** (v.g.: instrucción "goto")

- La técnica de "**backpatching**" o "**relleno de retroceso**" permite combinar dos pasadas en una sola. Se requiere una tabla de "saltos".

## TEMA I.- **INTRODUCCIÓN**

- **TRADUCCIÓN E INTEPRETACIÓN**
- **TIPOS DE TRADUCTORES**
- **PROGRAMAS RELACIONADOS CON LA TRADUCCIÓN**
- **ESTRUCTURA DE UN COMPILADOR: FASES Y PASOS**
- **HERRAMIENTAS PARA LA CONSTRUCCIÓN DE COMPILADORES**
- **COMBINACIÓN DE COMPILADORES: “BOOTSTRAPPING”**

- **HERRAMIENTAS PARA LA CONSTRUCCIÓN DE COMPILADORES**

- ✓ Se pueden generar automáticamente algunas partes del proceso de traducción
- ✓ Tipos de herramientas de generación automática:
  - Generadores automáticos de analizadores léxicos
  - Generadores automáticos de analizadores sintácticos
  - Generadores automáticos de código intermedio
  - Generadores automáticos de código
  - Máquinas de optimización de código

## • **HERRAMIENTAS PARA LA CONSTRUCCIÓN DE COMPILADORES**

- ✓ Tipos de herramientas de generación automática:
  - **Generadores automáticos de analizadores léxicos**
  - Generadores automáticos de analizadores sintácticos
  - Generadores automáticos de código intermedio
  - Generadores automáticos de código
  - Máquinas de optimización de código

## • **HERRAMIENTAS PARA LA CONSTRUCCIÓN DE COMPILADORES**

✓ **Tipos de herramientas de generación automática:**

➤ **Generadores automáticos de analizadores léxicos**

□ **Las expresiones regulares** pueden denotar a los componentes básicos de los lenguajes de programación:

- Identificadores
- Números
- Operadores aritméticos, lógicos y relacionales
- Símbolos de puntuación
- Comentarios
- Etc.

## • **HERRAMIENTAS PARA LA CONSTRUCCIÓN DE COMPILADORES**

- ✓ **Tipos de herramientas de generación automática:**
  - **Generadores automáticos de analizadores léxicos**
    - ❑ **Las expresiones regulares** pueden denotar a los componentes básicos de los lenguajes de programación.
    - ❑ Existen herramientas automáticas para generar **analizadores léxicos** a partir de las expresiones regulares:
      - Lex, Flex, PCLex
      - **ANTLR**
      - Etc.

## • HERRAMIENTAS PARA LA CONSTRUCCIÓN DE COMPILADORES

✓ Tipos de herramientas de generación automática:

➤ **Generadores automáticos de analizadores léxicos**

□ V.g.: Lex

**nombre.l**



**lex.yy.c**

Fichero con  
expresiones  
regulares

Analizador  
léxico escrito  
en lenguaje C

□ **lex.yy.c**: contiene una función denominada **"yylex()"** que realiza las funciones del **analizador léxico**.

□ **yylex()**: simula el funcionamiento de un **autómata finito determinista (AFD)**.



## • **HERRAMIENTAS PARA LA CONSTRUCCIÓN DE COMPILADORES**

- ✓ Tipos de herramientas de generación automática:
  - Generadores automáticos de analizadores léxicos
  - **Generadores automáticos de analizadores sintácticos**
  - Generadores automáticos de código intermedio
  - Generadores automáticos de código
  - Máquinas de optimización de código

## • HERRAMIENTAS PARA LA CONSTRUCCIÓN DE COMPILADORES

### ✓ Tipos de herramientas de generación automática:

#### ➤ **Generadores automáticos de analizadores sintácticos**

Las **gramáticas de contexto libre** permiten generar “casi” todas las **estructuras sintácticas** de los lenguajes de programación.

Generadores:

- YACC o Bison
- LLGEN
- CUP
- ANTLR
- Etc.

## • HERRAMIENTAS PARA LA CONSTRUCCIÓN DE COMPILADORES

- ✓ Tipos de herramientas de generación automática:
  - **Generadores automáticos de analizadores sintácticos**
    - V.g.: **YACC**, Yet Another Compiler Compiler



- **y.tab.c**: contiene una función denominada **“yyparse()”** que realiza las funciones de analizador sintáctico.
- **yyparse()**: simula el funcionamiento de **un autómata con pila**.

## • **HERRAMIENTAS PARA LA CONSTRUCCIÓN DE COMPILADORES**

- ✓ Tipos de herramientas de generación automática:
  - Generadores automáticos de analizadores léxicos
  - Generadores automáticos de analizadores sintácticos
  - **Generadores automáticos de código intermedio**
  - Generadores automáticos de código
  - Máquinas de optimización de código

## • **HERRAMIENTAS PARA LA CONSTRUCCIÓN DE COMPILADORES**

- ✓ Tipos de herramientas de generación automática:
  - **Generadores automáticos de código intermedio**
    - ❑ Suelen estar integrados en los analizadores sintácticos
    - ❑ Hay dos versiones que incorporan acciones semánticas de generación de código intermedio:
      - Definiciones basadas en la sintaxis
      - Esquemas de traducción
    - ❑ Al crear el árbol sintáctico, se ejecutan las acciones semánticas de generación de código intermedio

## • **HERRAMIENTAS PARA LA CONSTRUCCIÓN DE COMPILADORES**

- ✓ Tipos de herramientas de generación automática:
  - Generadores automáticos de analizadores léxicos
  - Generadores automáticos de analizadores sintácticos
  - Generadores automáticos de código intermedio
  - **Generadores automáticos de código**
  - Máquinas de optimización de código

## • HERRAMIENTAS PARA LA CONSTRUCCIÓN DE COMPILADORES

✓ Tipos de herramientas de generación automática:

➤ **Generadores automáticos de código**

□ Se utilizan **transformaciones basadas en reglas** que tienen en cuenta:

- Las **características** de las **sentencias** y **operaciones** del código intermedio
- Las características de la máquina donde se va a ejecutar el código objeto: acceso a datos, operaciones básicas
- Las reglas utilizan **plantillas** de conversión.

## • **HERRAMIENTAS PARA LA CONSTRUCCIÓN DE COMPILADORES**

- ✓ **Tipos de herramientas de generación automática:**
  - **Generadores automáticos de analizadores léxicos**
  - **Generadores automáticos de analizadores sintácticos**
  - **Generadores automáticos de código intermedio**
  - **Generadores automáticos de código**
  - **Máquinas de optimización de código**



## • HERRAMIENTAS PARA LA CONSTRUCCIÓN DE COMPILADORES

### ✓ Tipos de herramientas de generación automática:

#### ➤ Máquinas de optimización de código

- Se utilizan **dispositivos para el análisis del flujo de datos**.
- Se recoge **información** sobre la forma en que los **valores** se **transmiten** de una parte a otra del programa
- Ejemplos:
  - Análisis de “**uso siguiente**” o de “**vida**”: se comprueba en qué lugares se usa una variable y, especialmente, cuándo no se va a utilizar más.
  - Si una **variable** es utilizada **frecuentemente** entonces es preferible almacenarla en un **registro de máquina**.
  - Etc.

## TEMA I.- **INTRODUCCIÓN**

- **TRADUCCIÓN E INTEPRETACIÓN**
- **TIPOS DE TRADUCTORES**
- **PROGRAMAS RELACIONADOS CON LA TRADUCCIÓN**
- **ESTRUCTURA DE UN COMPILADOR: FASES Y PASOS**
- **HERRAMIENTAS PARA LA CONSTRUCCIÓN DE COMPILADORES**
- **COMBINACIÓN DE COMPILADORES: "BOOTSTRAPPING"**

- **COMBINACIÓN DE COMPILADORES: “BOOTSTRAPPING”**

- ✓ La técnica de “**bootstrapping**” permite **combinar compiladores ya creados para construir nuevos compiladores**
- ✓ Los lenguajes que aparecen en el proceso de compilación son:
  - Lenguaje **f**uente (F)
  - Lenguaje de **implementación** (I): lenguaje en el que está escrito el compilador
  - Lenguaje **objeto** (O)
- ✓ El compilador se pueden representar en forma de T

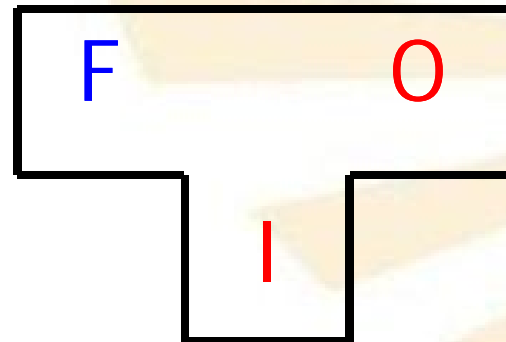

- ✓ **Nota:** si el lenguaje es ejecutable, se indicará con color rojo

- **COMBINACIÓN DE COMPILADORES: “BOOTSTRAPPING”**

- ✓ **Ejemplo:** compilador gcc

- Lenguaje fuente: lenguaje C
- Lenguaje de implementación: lenguaje máquina de Unix (U)
- Lenguaje objeto: lenguaje máquina de Unix (U)

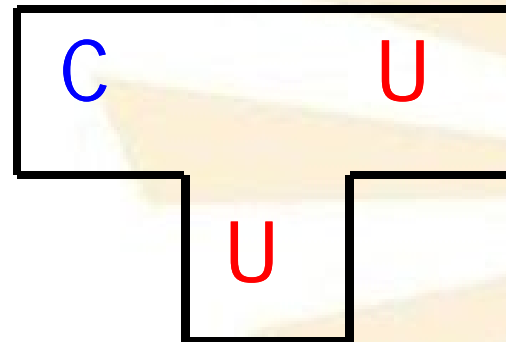

- **COMBINACIÓN DE COMPILADORES: “BOOTSTRAPPING”**

- ✓ Si  $F = I$  entonces el compilador se denomina “autocompilador”

- ✓ **Ejemplo:**

- Lenguaje fuente: Lenguaje C

- Lenguaje de implementación: Lenguaje máquina de Unix (U)

- Lenguaje objeto: Lenguaje C

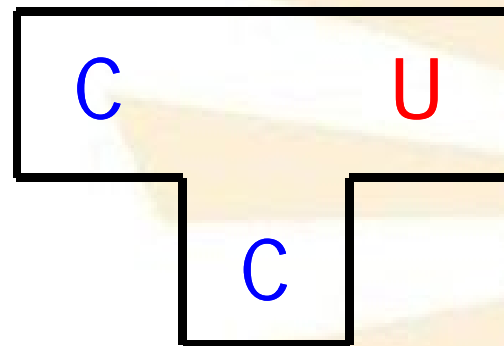

- **Nota:** habría que “compilar” este compilador para que se pueda ejecutar, porque el lenguaje de implementación **no** es ejecutable.

- **COMBINACIÓN DE COMPILADORES: “BOOTSTRAPPING”**

- ✓ Si  $I \neq O$  entonces el compilador se denomina “**compilador cruzado**”, porque se genera código para una máquina diferente a la que se ha compilado

- ✓ Ejemplo:

- Lenguaje fuente: Lenguaje C

- Lenguaje de implementación: Lenguaje máquina de Unix (U)

- Lenguaje objeto: Lenguaje máquina de Linux (L)

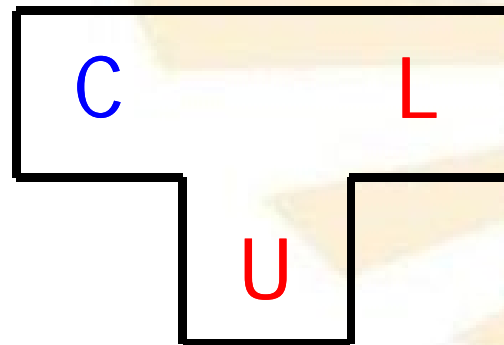

- **COMBINACIÓN DE COMPILADORES: “BOOTSTRAPPING”**

- ✓ Aplicación de la técnica de “bootstrapping”:

- **Ejemplo 1:** se pretende construir el siguiente compilador

- Lenguaje fuente: Lenguaje L de alto nivel

- Lenguaje de implementación: Lenguaje máquina (M)

- Lenguaje objeto: Lenguaje máquina (M)

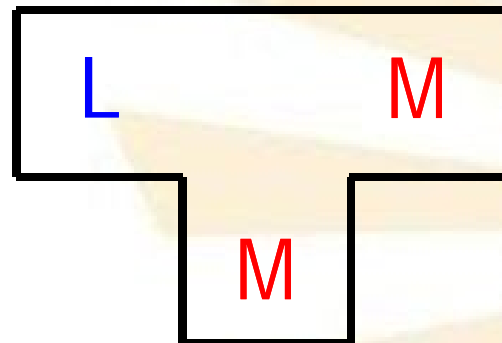

- **Dificultad:** es muy difícil escribir un programa (compilador) directamente en código máquina

- **COMBINACIÓN DE COMPILADORES: “BOOTSTRAPPING”**

- ✓ Aplicación de la técnica de “bootstrapping”:

- **Ejemplo 1**

- **Paso 1:** se construyen dos compiladores auxiliares



- **COMBINACIÓN DE COMPILADORES: “BOOTSTRAPPING”**

- ✓ Aplicación de la técnica de “bootstrapping”:

- **Ejemplo 1**

- **Paso 1:** se construyen dos compiladores auxiliares

- **Primer compilador**

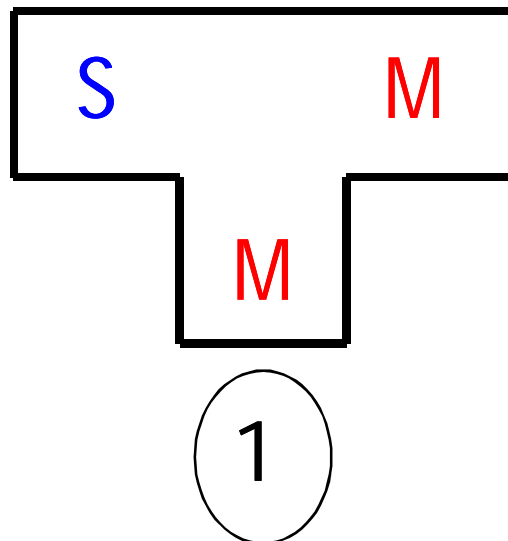

- Lenguaje fuente: Lenguaje **S**, que es más simple que el lenguaje L de alto nivel (V.g: un subconjunto de L o ensamblador).

- Lenguaje de implementación: Lenguaje máquina (M)

- Lenguaje objeto: Lenguaje máquina (M)

- Observación:** este compilador se puede construir con más **facilidad** porque S es más simple que L.

- **COMBINACIÓN DE COMPILADORES: “BOOTSTRAPPING”**

- ✓ Aplicación de la técnica de “bootstrapping”:

- **Ejemplo 1**

- **Paso 1:** se construyen dos compiladores auxiliares

- **Segundo compilador**

Lenguaje fuente: Lenguaje L de alto nivel

Lenguaje de implementación: Lenguaje S (que es más simple que el lenguaje L de alto nivel)

Lenguaje objeto: lenguaje máquina (M)

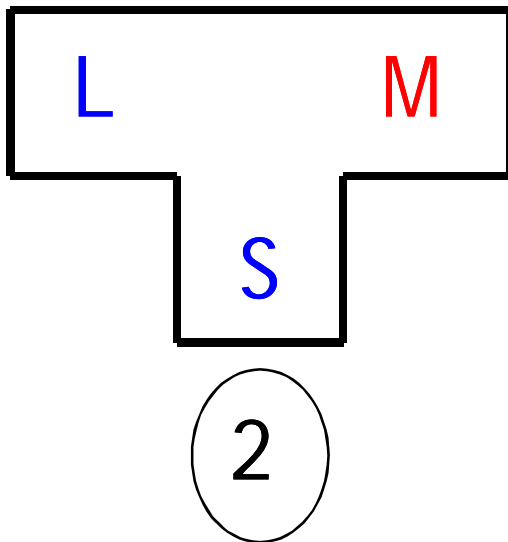

- **COMBINACIÓN DE COMPILADORES: “BOOTSTRAPPING”**

- ✓ Aplicación de la técnica de “bootstrapping”:

- **Ejemplo 1**

- **Paso 2:** se **compila** el compilador **2** con el compilador **1**, creándose el compilador **final**

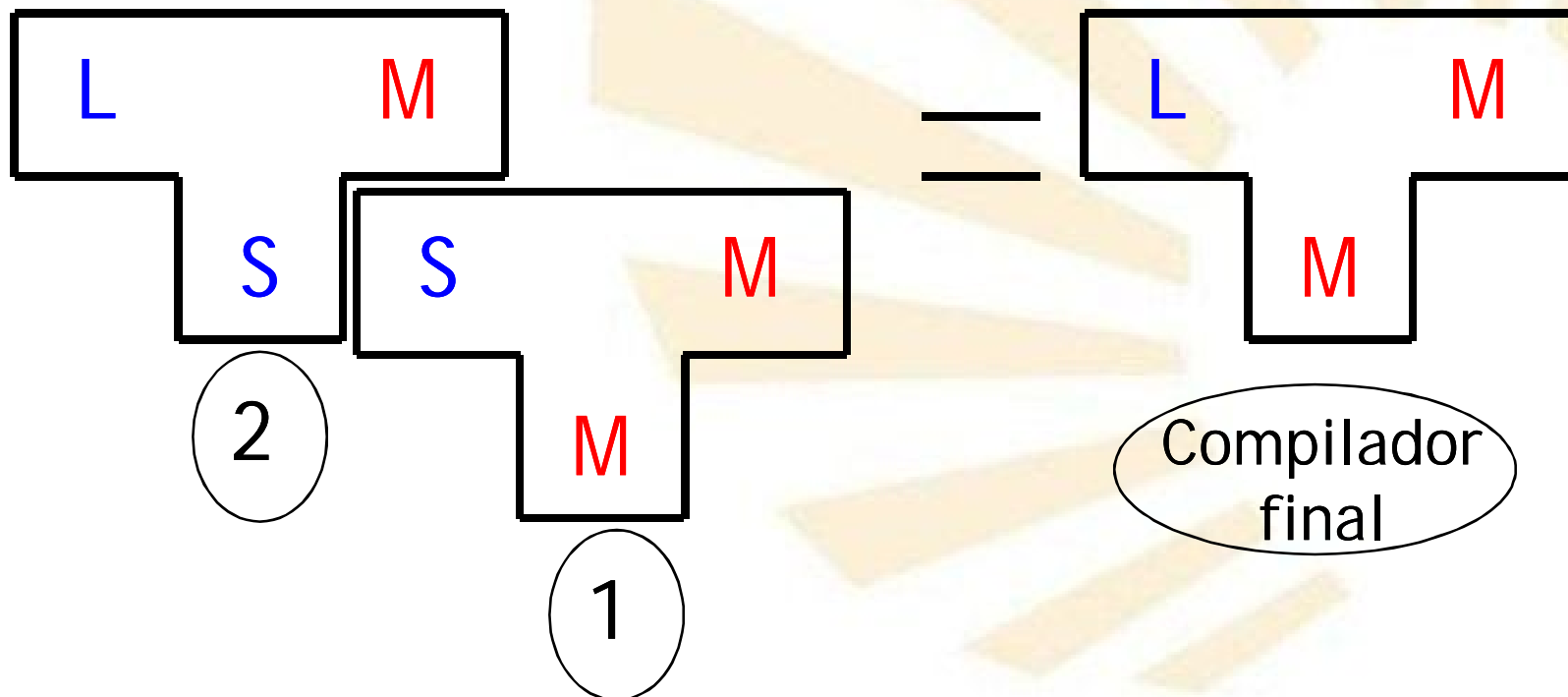

- **COMBINACIÓN DE COMPILADORES: "BOOTSTRAPPING"**

✓ Aplicación de la técnica de "bootstrapping":

➤ Forma general:  $A_I B + I_M N = A_N B$

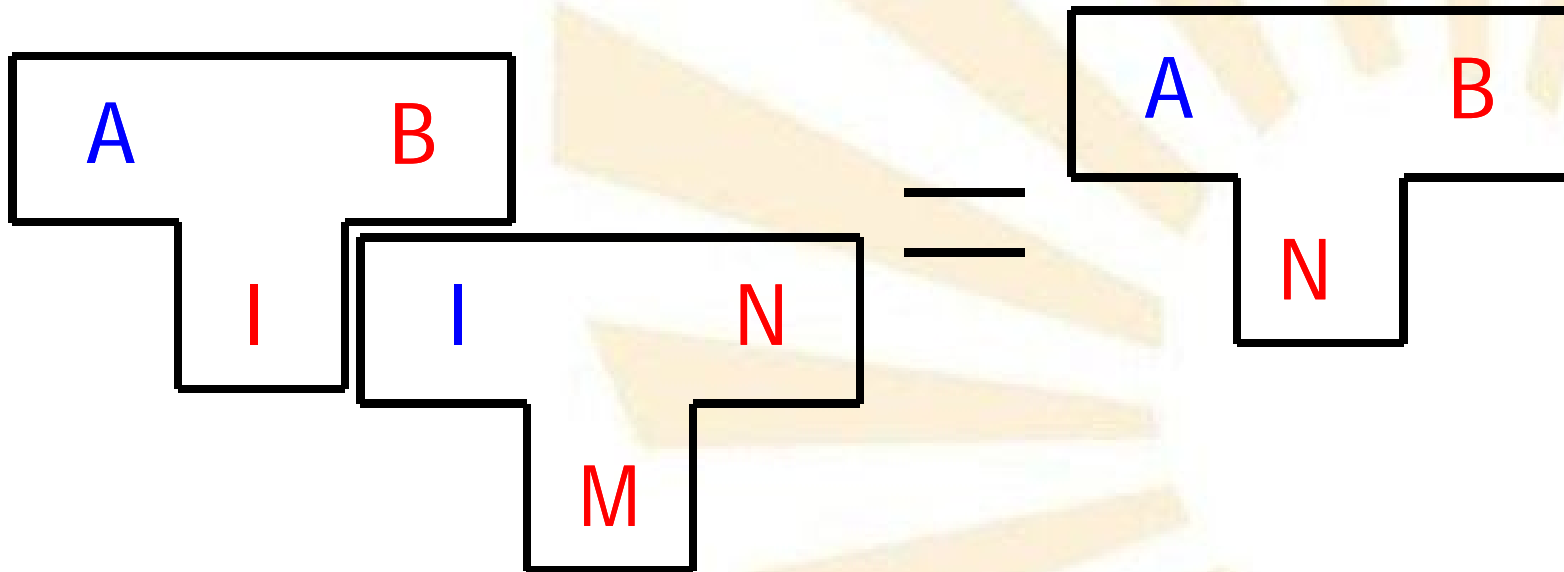

- **COMBINACIÓN DE COMPILADORES: "BOOTSTRAPPING"**

✓ Aplicación de la técnica de "bootstrapping":

➤ Forma general:  $A_I B + I_M N = A_N B$

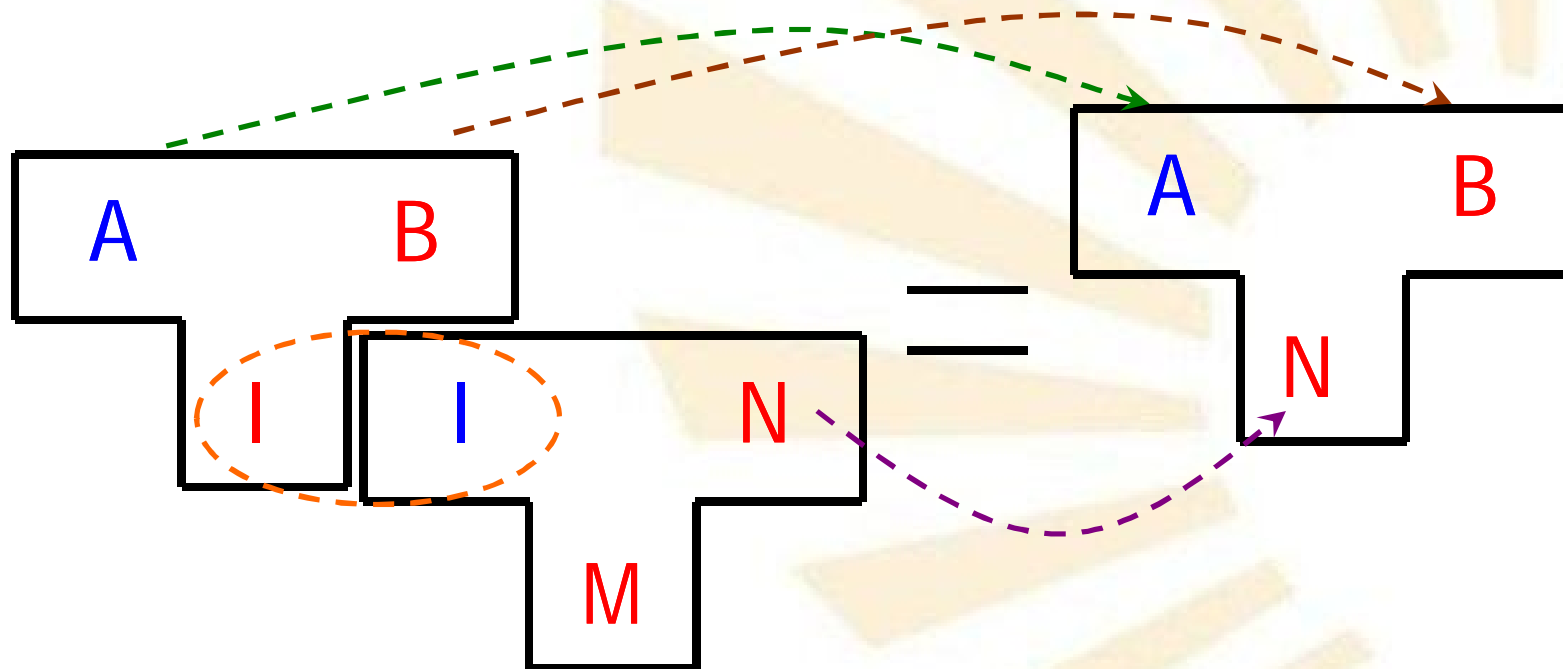

- **COMBINACIÓN DE COMPILADORES: “BOOTSTRAPPING”**

- ✓ Aplicación de la técnica de “bootstrapping”:

- Si se desea construir un compilador escrito en un lenguaje máquina **M** para un lenguaje de alto nivel **L**, entonces se utilizan subconjuntos del lenguaje inicial.

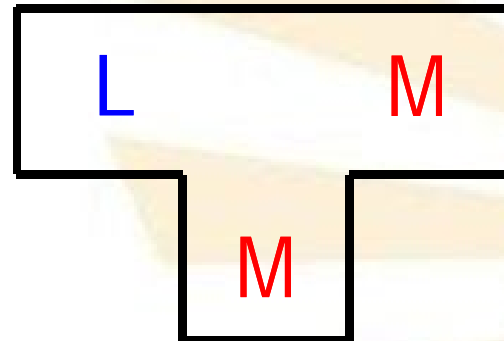

- **COMBINACIÓN DE COMPILADORES: “BOOTSTRAPPING”**

- ✓ Aplicación de la técnica de “bootstrapping”:

- **Ejemplo 2**

- Sean tres lenguajes de programación:  $L1 \subseteq L2 \subseteq L3$

- Se pretende construir el siguiente compilador

- Lenguaje fuente: Lenguaje L3 de alto nivel

- Lenguaje de implementación: Lenguaje máquina (M)

- Lenguaje objeto: Lenguaje máquina (M)

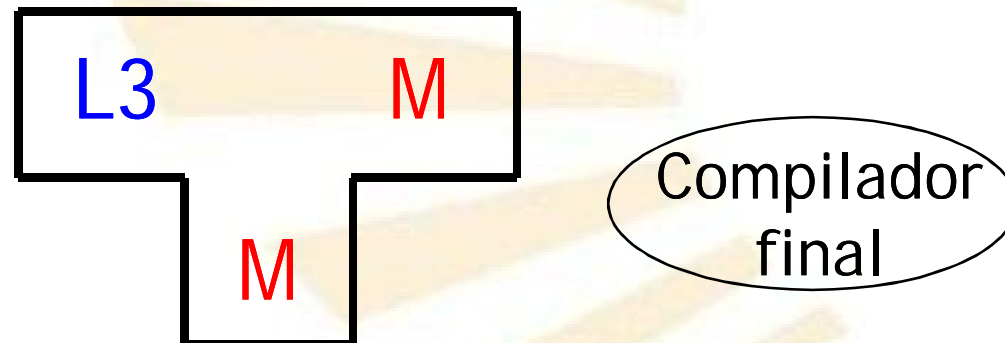

- **COMBINACIÓN DE COMPILADORES: “BOOTSTRAPPING”**

- ✓ Aplicación de la técnica de “bootstrapping”:

- **Ejemplo 2:**

- **Paso 1:**

- Se construyen los siguientes tres compiladores

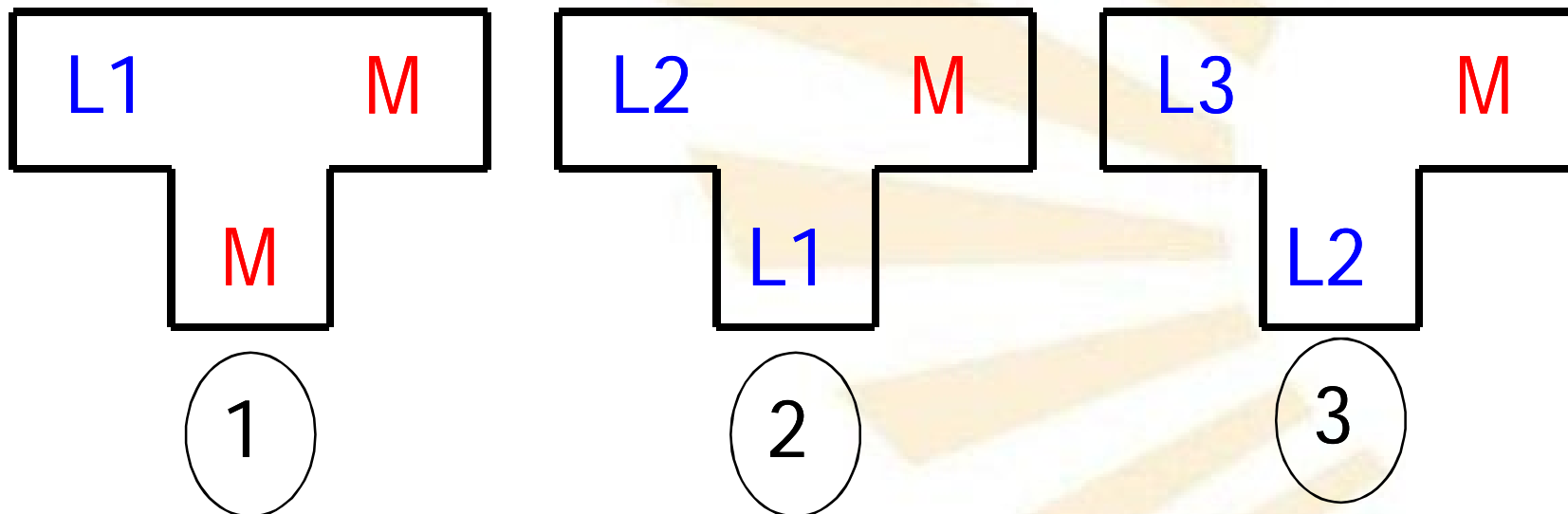



• **COMBINACIÓN DE COMPILADORES: “BOOTSTRAPPING”**

✓ Aplicación de la técnica de “bootstrapping”:

➤ **Ejemplo 2**

□ **Paso 2:**

▪ Se compila el **compilador 2** con el **compilador 1**: se crea un **compilador 4**

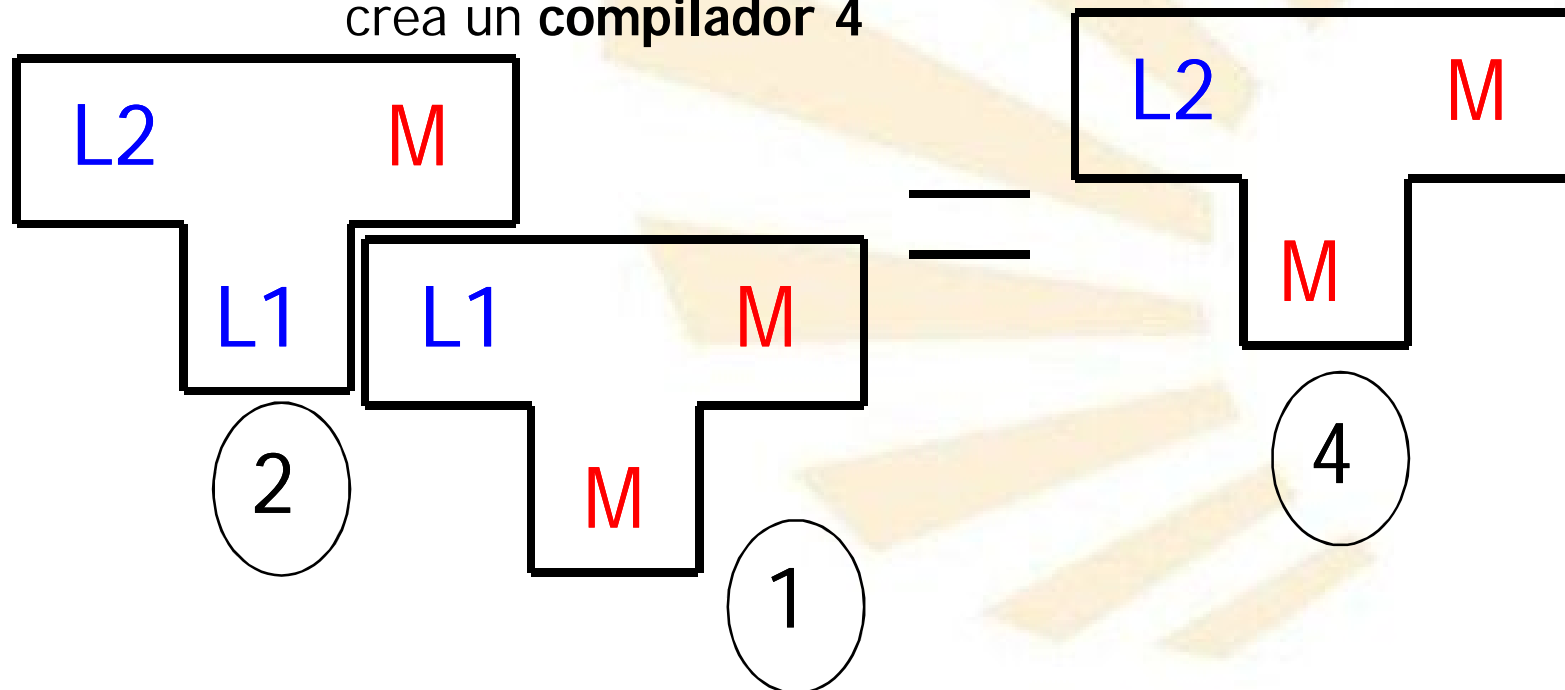

• **COMBINACIÓN DE COMPILADORES: “BOOTSTRAPPING”**

✓ Aplicación de la técnica de “bootstrapping”:

➤ **Ejemplo2**

□ **Paso 3:**

▪ Se compila el **compilador 3** con el **compilador 4**: se crea el **compilador final**

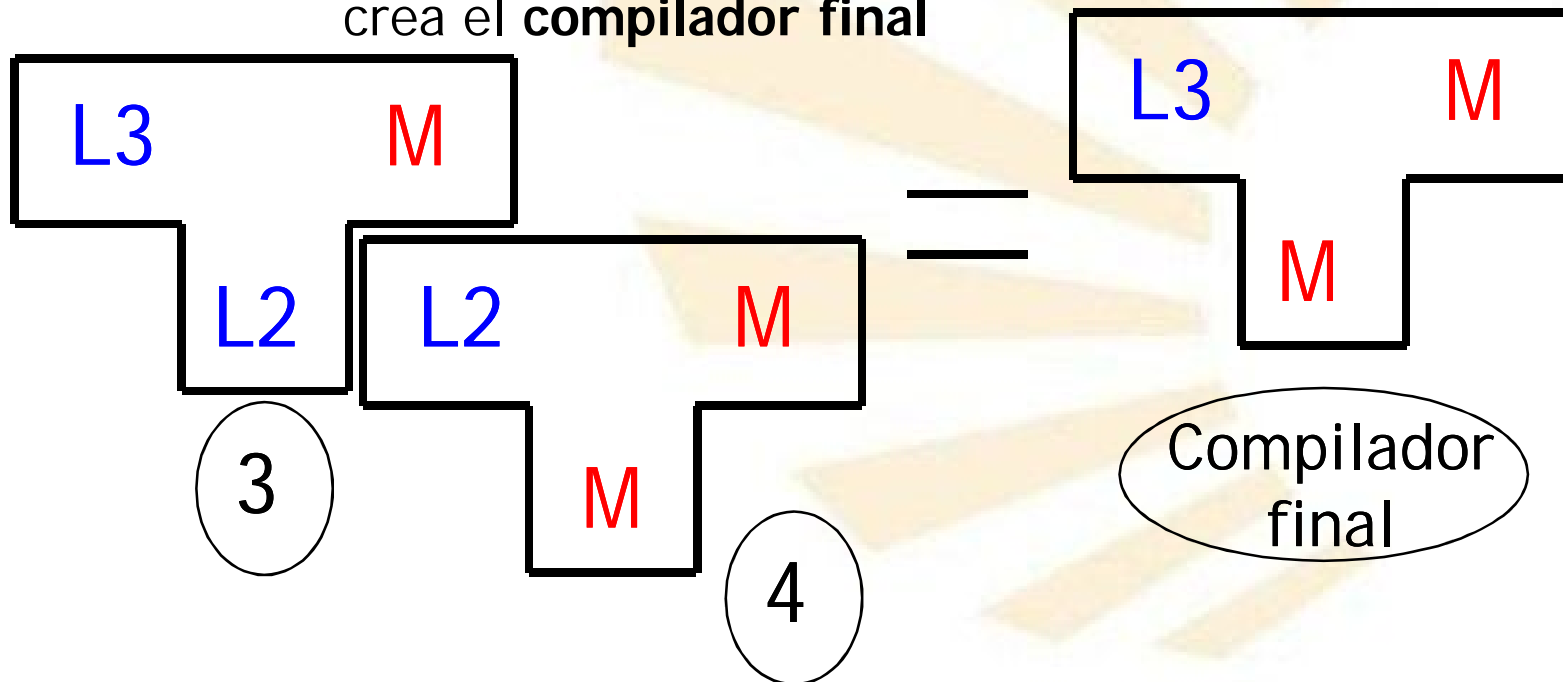

- **COMBINACIÓN DE COMPILADORES: “BOOTSTRAPPING”**

✓ Aplicación de la técnica de “bootstrapping”:

➤ **Ejemplo 3:**

- ❑ Dado un compilador de un lenguaje L para una máquina M, se quiere construir otro compilador para otra máquina N
- ❑ Compilador original:  $L_M M$
- ❑ Objetivo:  $L_N N$

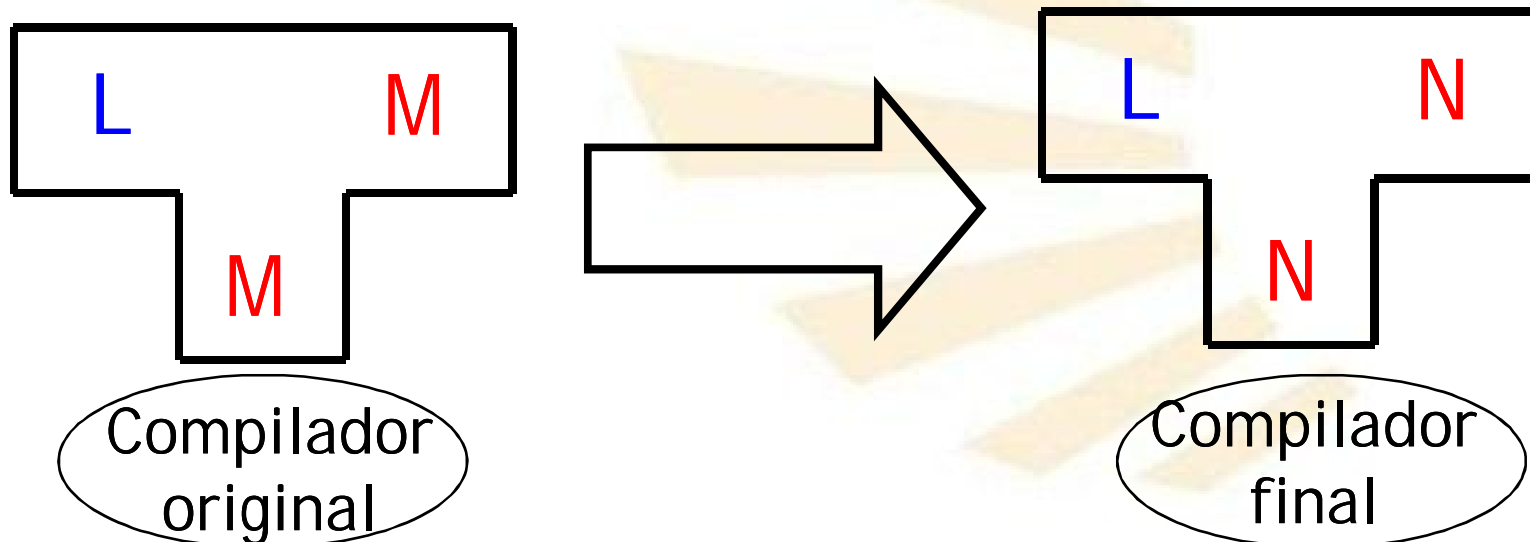

- **COMBINACIÓN DE COMPILADORES: “BOOTSTRAPPING”**

- ✓ Aplicación de la técnica de “bootstrapping”:

- **Ejemplo 3**

- **Paso 1:**

- Se construye el auto compilador  $L_L N$
- Este compilador es más fácil de construir que el compilador  $L_N N$

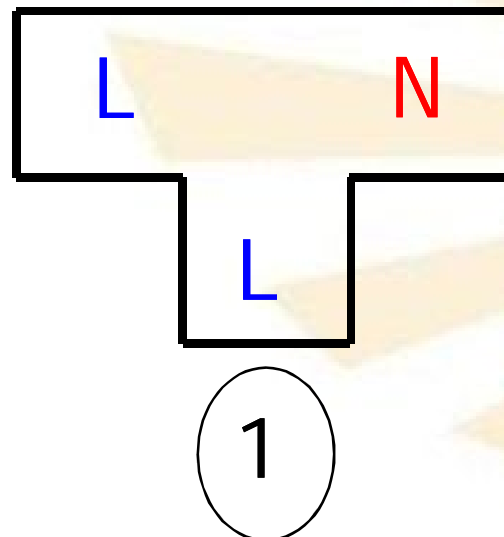

• **COMBINACIÓN DE COMPILADORES: “BOOTSTRAPPING”**

✓ Aplicación de la técnica de “bootstrapping”:

➤ **Ejemplo 3**

□ **Paso 2:**

▪ Se compila el compilador obtenido en el paso 1 con el compilador **original**: se genera el compilador **cruzado**  $L_M N$

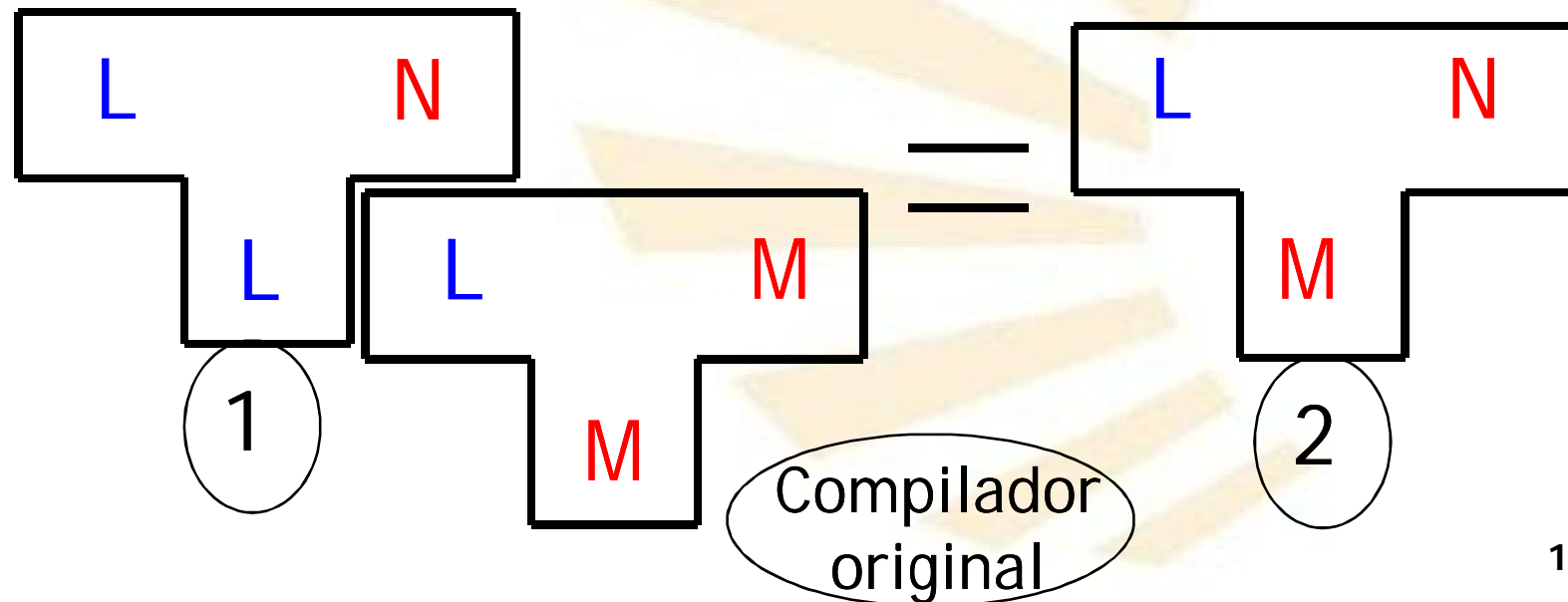

- **COMBINACIÓN DE COMPILADORES: "BOOTSTRAPPING"**

- ✓ Aplicación de la técnica de "bootstrapping":

- **Ejemplo 3**

- **Paso 3:**

- Se compila el compilador obtenido en el paso **1** con el compilador obtenido en el paso **2**, creándose el compilador **final**

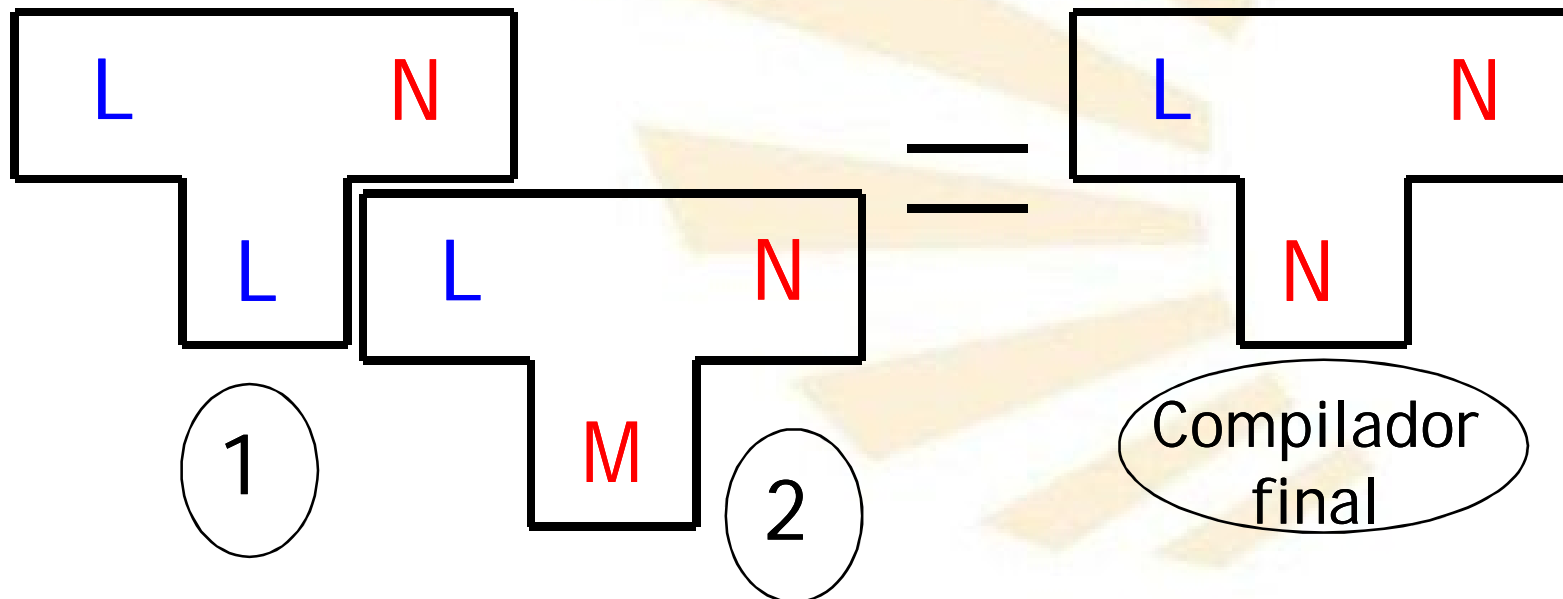

- **COMBINACIÓN DE COMPILADORES: “BOOTSTRAPPING”**

- ✓ Aplicación de la técnica de “**bootstrapping**”:

- **Resumen del ejemplo 3:**

- El compilador **original** y el compilador **1** se construyen **directamente**
- El compilador **2** se construye a partir del **original** y el compilador **1**
- El compilador **final** se construye a partir de los compiladores **1** y **2**

• **COMBINACIÓN DE COMPILADORES: "BOOTSTRAPPING"**

✓ Aplicación de la técnica de "bootstrapping":

➤ Resumen del ejemplo 3:

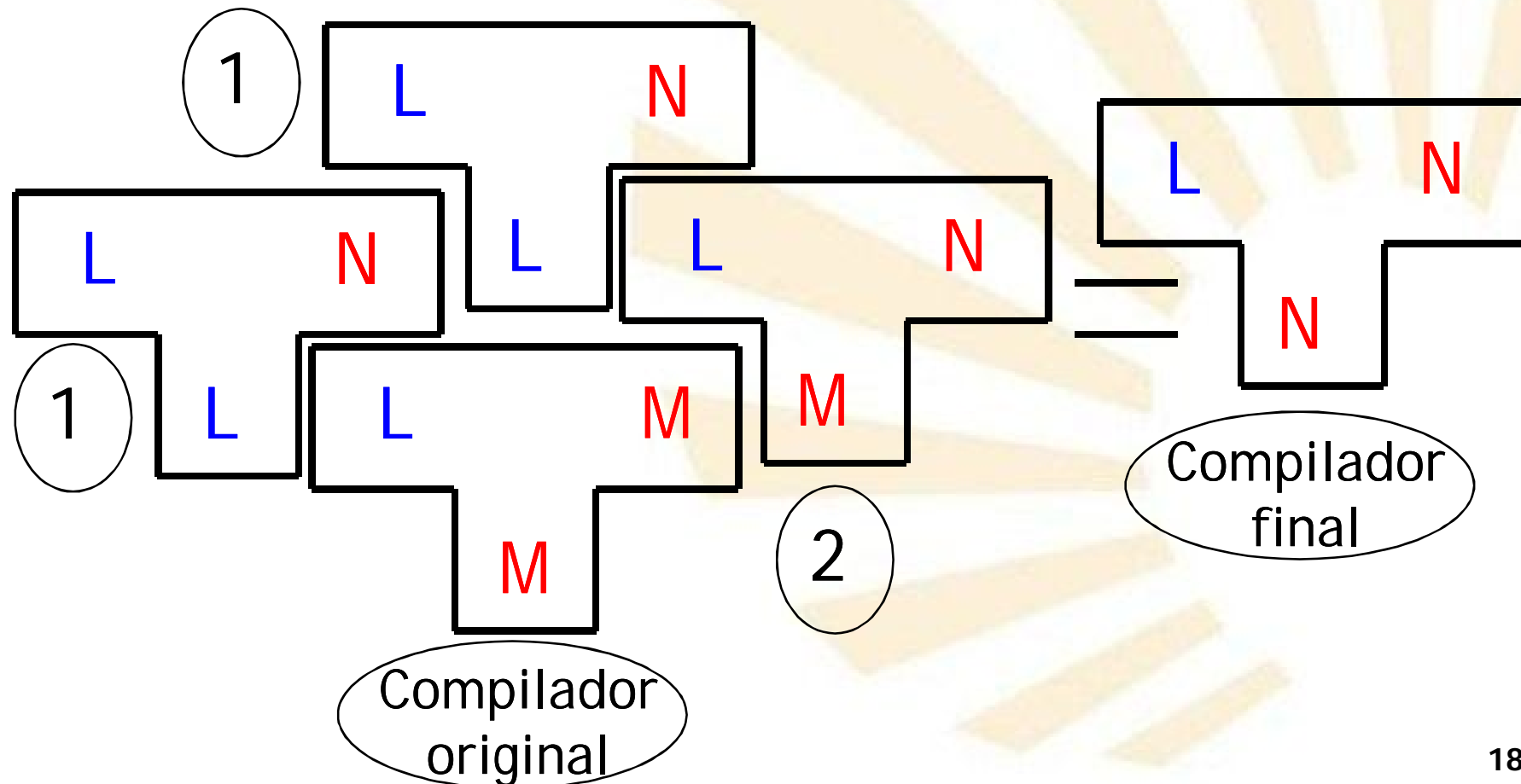





**UNIVERSIDAD DE CÓRDOBA**

**ESCUELA POLITÉCNICA SUPERIOR**

**DEPARTAMENTO DE INFORMÁTICA Y ANÁLISIS NUMÉRICO**



# **PROCESADORES DE LENGUAJES**

**INGENIERÍA INFORMÁTICA**

**PRIMER CURSO DE SEGUNDO CICLO**

**SEGUNDO CUATRIMESTRE**

